



**ARIANEXT M LINK**

**Indice:**

Norme di sicurezza..... 3  
 Generalità ..... 4  
 Riempimento impianto..... 4  
 Interfaccia di sistema ..... 5  
 Prima accensione..... 5  
 Modalità di funzionamento  
 riscaldamento/raffrescamento ..... 7  
 Regolazione temperatura ambiente ..... 7  
 Impostazione acqua calda riscaldamento ..... 8  
 Impostazione raffrescamento ..... 8  
 Programmazione oraria  
 riscaldamento/raffrescamento ..... 8  
 Funzionamento modalità manuale  
 in riscaldamento/raffrescamento ..... 10  
 Impostazione acqua calda sanitaria..... 10  
 Programmazione acqua calda sanitaria..... 10  
 Funzioni extra ..... 11  
 Funzione SRA..... 11  
 Funzioni speciali ..... 11  
 Prestazioni sistema..... 11  
 Lista Errori Unità Interna..... 12  
 Lista Errori Unità esterna..... 13  
 Funzione antigelo ..... 14  
 Manutenzione..... 14

Gentile Signora,  
 Egregio Signore,  
 la ringraziamo per aver scelto il sistema ARIANEXT M Ariston.

Questo manuale è stato redatto con l'intenzione di informarvi sull'installazione, sull'utilizzo e sulla manutenzione del sistema Chaffoteaux al fine di permettervi di utilizzarne al meglio tutte le funzioni.

Conservate questo libretto per tutte le possibili informazioni necessarie sul prodotto in seguito alla sua prima installazione.

In caso di necessità, il nostro Centro Assistenza Tecnica a voi più vicino è a vostra disposizione. Per trovare il Centro Assistenza Tecnica più vicino a voi, potete consultare il nostro sito internet [www.chaffoteaux.com](http://www.chaffoteaux.com).

Vi invitiamo inoltre a far riferimento al Certificato di Garanzia che trovate all'interno dell'imballaggio o che il vostro installatore avrà provveduto a consegnarvi.

**Marcatura CE**

L'apposizione della marcatura CE sull'apparecchio ne attesta la conformità alle seguenti Direttive Comunitarie, di cui soddisfa i requisiti essenziali:

- 2014/35/EU relativa alla sicurezza elettrica
- 2014/30/EU relativa alla compatibilità elettromagnetica
- RoHS2 2011/65/EU relativa alla restrizione all'uso di determinate sostanze pericolose nelle apparecchiature elettriche ed elettroniche (EN 50581)
- Regolamento (UE) n. 813/2013 relativo all'ecodesign (n. 2014/C 207/02 - transitional methods of measurement and calculation)

Il presente libretto costituisce parte integrante ed essenziale del prodotto.

Esso deve essere conservato con cura e deve seguire il sistema ARIANEXT M in caso di sua cessione ad altro proprietario o in caso di trasferimento dell'installazione. Leggere attentamente le istruzioni e le avvertenze contenute nel presente libretto in quanto forniscono importanti indicazioni riguardanti l'uso e la manutenzione.

Questo apparecchio serve a produrre acqua calda per uso domestico.

Deve essere allacciato ad un impianto di riscaldamento ed a una rete di distribuzione di acqua calda sanitaria compatibilmente alle sue prestazioni ed alla sua potenza.

E' vietata l'utilizzazione per scopi diversi da quanto specificato. Il costruttore non e considerato responsabile per eventuali danni derivanti da usi impropri, erronei ed irragionevoli o da un mancato rispetto delle istruzioni riportate sul presente libretto.

L'installazione, la manutenzione e qualsiasi altro intervento devono essere effettuate da personale in possesso dei requisiti previsti e nel rispetto delle norme vigenti e delle indicazioni fornite dal costruttore.

In caso di guasto e/o cattivo funzionamento spegnere l'apparecchio e non tentare di ripararlo ma rivolgersi a personale qualificato.

Eventuali riparazioni, effettuate utilizzando esclusivamente ricambi originali, devono essere eseguite solamente da tecnici qualificati. Il mancato rispetto di quanto sopra può compromettere la sicurezza dell'apparecchio e fa decadere ogni responsabilità del costruttore.

Nel caso di lavori o manutenzioni di strutture poste nelle vicinanze dei condotti o dei dispositivi di scarico dei fumi e loro accessori, spegnere l'apparecchio. A lavori ultimati far verificare l'efficienza dei condotti e dei dispositivi da personale tecnico qualificato.

Prima di effettuare la pulizia delle parti esterne spegnere l'apparecchio.

Non utilizzare o immagazzinare sostanze facilmente infiammabili nelle vicinanze dell'installazione del vostro sistema ARIANEXT M.











In caso di inutilizzo prolungato del sistema ARIANEXT M:

- Disconnettere la presa di alimentazione
- Chiudere il rubinetto di mandata dell'acqua fredda sanitaria (ARIANEXT M FLEX)
- Svuotare completamente l'intero circuito, per evitare il congelamento dell'acqua nelle tubazioni

In caso si decida di dismettere definitivamente il sistema ARIANEXT M, rivolgersi ad un tecnico qualificato, al fine di svolgere le operazioni di smantellamento del prodotto.

## NORME DI SICUREZZA

### Legenda simboli:

-  Il mancato rispetto dell'avvertenza comporta rischio di lesioni, in determinate circostanze anche mortali, per le persone
-  Il mancato rispetto dell'avvertenza comporta rischio di danneggiamenti, in determinate circostanze anche gravi, per oggetti, piante o animali
- Non effettuare operazioni che implicino l'apertura dell'apparecchio.**
  -  Folgorazione per contatto con componenti sotto tensione. Lesioni sotto forma di bruciature dovute alla presenza di componenti surriscaldati o di tagli provocati da bordi affilati. Danneggiamento dell'apparecchio.
- Non effettuare operazioni che implicino la rimozione dell'apparecchio dalla sua installazione.**
  -  Folgorazione per contatto con conduttori sotto tensione. Allagamenti per perdita acqua dalle tubazioni danneggiate.
- Non danneggiare i cavi dell'apparecchio.**
  -  Folgorazione per contatto con componenti sotto tensione non protetti.
- Non posizionare oggetti sull'apparecchio.**
  -  Lesioni provocate dalla caduta di oggetti per effetto di vibrazioni.
  -  Danneggiamento dell'apparecchio o degli oggetti posizionati sopra ad esso.
- Non salire in piedi sull'apparecchio.**
  -  Lesioni provocate dalla caduta dall'apparecchio.
  -  Danneggiamento dell'apparecchio o di oggetti posizionati in prossimità dell'apparecchio, a causa della caduta dallo stesso o della rottura dei suoi supporti.
- Non salire su sedie, sgabelli, scale o supporti instabili per effettuare la pulizia dell'apparecchio.**
  -  Lesioni personali per la caduta dall'alto o per cesoiamento (scale doppie).
- Non effettuare alcuna operazione di pulizia sull'apparecchio senza prima averlo spento.**
  -  Folgorazione per contatto con conduttori sotto tensione.
- Non utilizzare insetticidi, solventi o detersivi aggressivi per la pulizia dell'apparecchio.**
  -  Danneggiamento delle parti in materiale plastico o verniciate.
- Non utilizzare l'apparecchio per scopi diversi da quello di un normale uso domestico.**
  -  Danneggiamento dell'apparecchio per sovraccarico di funzionamento.
  -  Danneggiamento degli oggetti indebitamente trattati.
- Non fare utilizzare l'apparecchio da bambini o persone inesperte.**
  -  Danneggiamento dell'apparecchio per uso improprio.
- Nel caso si avverta odore di bruciato o si veda del fumo fuoriuscire dall'apparecchio, togliere l'alimentazione elettrica, aprire le finestre ed avvisare il tecnico.**
  -  Lesioni personali per ustioni, inalazione fumi, intossicazione.

### Generalità

L'interfaccia di sistema Expert Control vi consente una semplice ed efficace gestione della termoregolazione degli ambienti ed il controllo dell'acqua calda sanitaria. Vi fornisce inoltre il primo aiuto, in caso di malfunzionamento del sistema installato, segnalando il tipo di anomalia e suggerendo gli interventi per eliminarla o consigliando l'intervento del Centro Assistenza.

### ATTENZIONE!

L'apparecchio può essere utilizzato da bambini di età non inferiore a 8 anni e da persone con ridotte capacità fisiche, sensoriali o mentali, o prive di esperienza o della necessaria conoscenza, purché sotto sorveglianza oppure dopo che le stesse abbiano ricevuto istruzioni relative all'uso sicuro dell'apparecchio e alla comprensione dei pericoli ad esso inerenti. I bambini non devono giocare con l'apparecchio. La pulizia e la manutenzione destinata ad essere effettuata dall'utilizzatore non deve essere effettuata da bambini senza sorveglianza.

**PRODOTTO CONFORME ALLA DIRETTIVA EU 2012/19/EU- D.Lgs.49/2014 ai sensi dell'art. 26 del Decreto Legislativo 14 marzo 2014, n. 49 "Attuazione della direttiva 2012/19/UE sui rifiuti di apparecchiature elettriche ed elettroniche (RAEE)"**



Il simbolo del cassonetto barrato riportato sull'apparecchiatura o sulla sua confezione indica che il prodotto alla fine della propria vita utile deve essere raccolto separatamente dagli altri rifiuti.

L'utente dovrà, pertanto, conferire l'apparecchiatura giunta a fine vita agli idonei centri comunali di raccolta differenziata dei rifiuti elettrotecnici ed elettronici.

In alternativa alla gestione autonoma è possibile consegnare l'apparecchiatura che si desidera smaltire al rivenditore, al momento dell'acquisto di una nuova apparecchiatura di tipo equivalente. Presso i rivenditori di prodotti elettronici con superficie di vendita di almeno 400 m<sup>2</sup> è inoltre possibile consegnare gratuitamente, senza obbligo di acquisto, i prodotti elettronici da smaltire con dimensioni inferiori a 25 cm.

L'adeguata raccolta differenziata per l'avvio successivo dell'apparecchiatura dismessa al riciclaggio, al trattamento e allo smaltimento ambientalmente compatibile contribuisce ad evitare possibili effetti negativi sull'ambiente e sulla salute e favorisce il reimpiego e/o riciclo dei materiali di cui è composta l'apparecchiatura.

### Riempimento

Controllare periodicamente la pressione dell'acqua sul manometro e verificare, in condizione di impianto freddo, che questa abbia un valore tra 0,5 e 1,5 bar. Se la pressione è al di sotto del valore minimo, è necessario ripristinarla per mezzo del rubinetto «L» di riempimento. Raggiunto il valore medio di 1,2 bar richiudere il rubinetto.

### ⚠ ATTENZIONE

L'installazione, la prima accensione, le regolazioni devono essere effettuate, in maniera conforme alle istruzioni fornite, esclusivamente da un tecnico qualificato. Il costruttore declina ogni responsabilità in caso di danni subiti dalle persone, animali o beni, conseguenti ad una installazione non corretta dell'apparecchio.

Frequenti riempimenti (una volta al mese o più spesso) necessari al vostro sistema, indicano un possibile problema sull'installazione (perdite, problemi al vaso di espansione). Fare riferimento al vostro installatore di fiducia per analizzare e risolvere il problema rapidamente, prevedendo danni causati dalla corrosione dei componenti, dovuta ad un eccessivo ricambio di acqua nel sistema.

### ARIANEXT MGP M

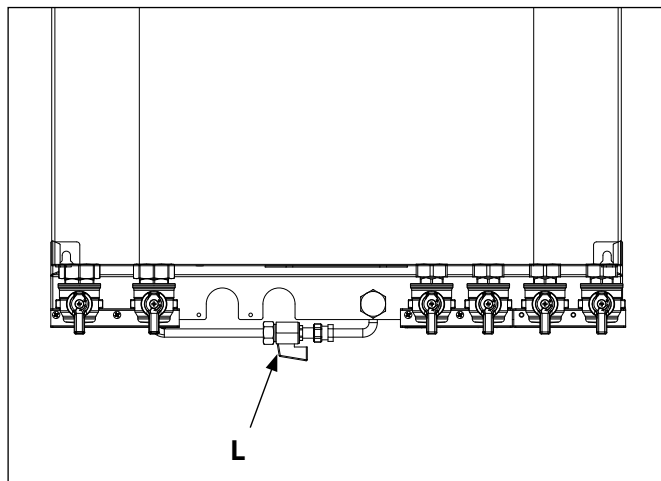



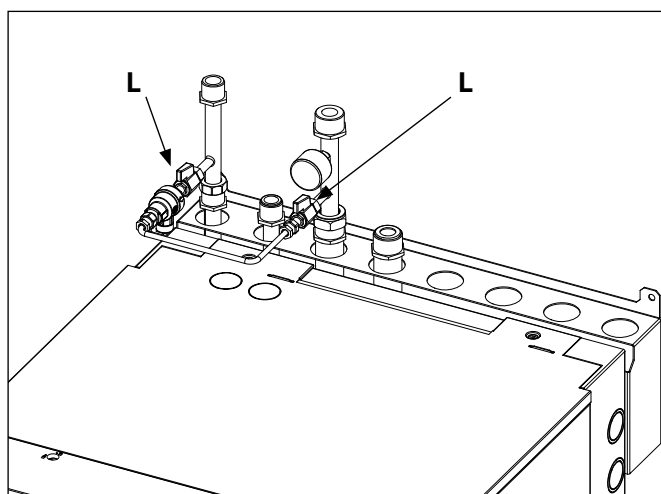



### ARIANEXT FSP M



## Interfaccia di sistema

1. tasto indietro  (visualizzazione precedente)
2. manopola
3. tasto **OK**  
(conferma l'operazione o accede al menu principale)
4. DISPLAY

### Simboli display:

-  Estate / Impostazioni acqua calda
-  Inverno
-  Solo riscaldamento /  
Impostazioni riscaldamento
-  Raffrescamento
-  OFF sistema spento
-  Programmazione oraria
-  Funzionamento manuale
-  Temperatura ambiente desiderata
-  Temperatura ambiente rilevata
-  Temperatura ambiente desiderata deroga
-  Temperatura esterna
-  Funzione SRA attiva
-  Funzione VACANZA attiva
-  Sanitario attivo
-  Segnalazione errore
-  Menu completo:
-  Prestazioni sistema
-  Opzioni schermo
-  Impianto a pavimento
-  Circolatore
-  Valvola deviatrice
-  Termostato impianto a pavimento
-  Funzione antigelo
-  Modalità sanificazione termica
-  Dispositivo configurabile
-  Pompa di calore
-  Resistenza 1
-  Resistenza 2
-  Resistenza esclusa
-  Comfort sanitario in periodo a tariffa ridotta
-  comfort sanitario in periodo a tariffa ridotta a setpoint ridotto a 40°C durante periodo a tariffa piena
-  Modalità BOOST
-  Modalità Silenziosa
-  Funzioni speciali
-  Deumidificazione
-  Configurazione Acces Point
-  Gateway connesso ad internet
-  Gateway non connesso al router
-  Gateway connesso al router ma non ad internet
-  Aggiornamento del software in corso

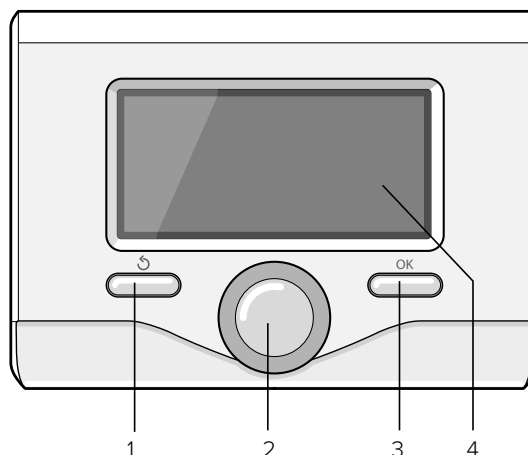

### PRIMA ACCENSIONE

La prima volta che si collega l'interfaccia di sistema, viene chiesto di scegliere alcune impostazioni di base.

Come prima cosa è necessario selezionare la lingua dell'interfaccia utente.

Ruotare la manopola per selezionare la lingua desiderata e premere il tasto OK per confermare. Procedere con l'impostazione della data e ora. Ruotare la manopola per selezionare, premere il tasto OK per confermare la selezione, ruotare la manopola per impostare il valore.

Premere il tasto OK per confermare.

Salvare le impostazione con il tasto OK.

Premere il tasto OK per accedere al Menu. Utilizzare la manopola centrale per lo scorrimento della lista menu e la selezione parametri, premere il tasto OK per confermare.

### NOTA

Alcuni parametri sono protetti da un codice di accesso (codice di sicurezza) che protegge le impostazioni della caldaia da un utilizzo non autorizzato.



Grazie per aver scelto una Pompa di Calore, compatibile con **Chaffolink\***, il servizio ideato e prodotto da Chaffoteauxper fornire una nuova esperienza d'uso del suo sistema di riscaldamento domestico e dell'acqua sanitaria.

Con Chaffolink può accendere, spegnere e controllare la temperatura del riscaldamento o del raffrescamento e dell'acqua sanitaria da smartphone o PC, sempre e ovunque lei sia. Consente di monitorare costantemente i consumi energetici garantendo un risparmio sulla bolletta del gas e l'avvisa in tempo reale in caso di guasto della caldaia. Inoltre attivando il servizio di teleassistenza, il centro di assistenza potrà risolvere la maggior parte dei problemi a distanza. Il centro di assistenza potrà risolvere la maggior parte dei problemi a distanza, altrimenti fisserà velocemente un intervento a casa sua.

per maggiori informazioni si colleghi al sito web dedicato ad Chaffolink <http://www.chaffoteaux.it/chaffolink>.

\* Verificare la disponibilità del servizio Chaffolink nel vostro paese con il vostro rivenditore di fiducia.

La schermata principale dell'interfaccia di sistema è personalizzabile. Nella schermata principale, è possibile controllare l'ora, la data, la modalità di funzionamento, le temperature impostate o rilevate, la programmazione oraria, le fonti energetiche attive.

Per accedere alle impostazioni del display premere il tasto OK. Ruotare la manopola e selezionare:

- **Menu completo**

Premere il tasto OK. Ruotare la manopola e selezionare:

- **Impostazioni schermo**

Premere il tasto OK.

Tramite il menu "Impostazioni schermo" è possibile selezionare i seguenti parametri:

- **Lingua**

Premere il tasto OK. Ruotare la manopola e selezionare la lingua desiderata. Premere il tasto OK per confermare la scelta e premere il tasto indietro "↶" per ritornare alla visualizzazione precedente.

Ruotare la manopola e selezionare

- **Data e ora**

Premere il tasto OK.

Tramite la manopola selezionare il giorno, premere il tasto OK, ruotare la manopola per impostare il giorno esatto, premere il tasto OK per confermare e passare alla selezione del mese e successivamente dell'anno confermando sempre l'impostazione con il tasto OK.

Ruotare la manopola per selezionare l'ora, premere il tasto OK, ruotare la manopola per impostare l'ora esatta, premere il tasto OK per confermare e passare alla selezione ed impostazione dei minuti.

Premere il tasto OK per confermare.

Ruotare la manopola e selezionare ora legale, premere il tasto OK, selezionare auto o manuale, premere il tasto OK.

Premere il tasto OK per confermare la scelta e premere il tasto indietro "↶" per ritornare alla visualizzazione precedente.

Ruotare la manopola e selezionare:

- **Schermata iniziale**

nell'impostazione schermata iniziale è possibile scegliere le informazioni visualizzate.

Scegliendo la visualizzazione "Personalizzabile" è possibile selezionare tutte le informazioni desiderate. In alternativa è possibile scegliere tra una delle schermate preconfigurate:

- Base
- Fonti attive
- Personalizzabile
- Sistema Pompa di Calore

Premere il tasto OK per confermare la scelta. Premere il tasto indietro "↶" per ritornare alla visualizzazione precedente.

Ruotare la manopola e selezionare:

- **Luminosità in stand-by**

tramite la manopola regolare la luminosità del display durante i periodi di stand-by.

Premere il tasto OK per confermare.

Ruotare la manopola e selezionare:

- **Retroilluminazione**

tramite la manopola impostare il tempo di retroilluminazione del display dopo l'ultimo utilizzo dell'interfaccia di sistema.

Premere il tasto OK per confermare.

Ruotare la manopola e selezionare:

- **Temporizzazione schermata iniziale**

tramite la manopola impostare il tempo di attesa per la visualizzazione della schermata principale.

Premere il tasto OK per confermare.

Premere il tasto indietro "↶" per ritornare alla visualizzazione precedente.



Visualizzazione base



Imposta data e ora

## MODALITÀ DI FUNZIONAMENTO RISCALDAMENTO O RAFFRESCAMENTO (ove presente)

Premere il tasto OK, il display visualizza:

- Programmato / Manuale
- Estate / Inverno / Raffrescamento / Off
- Menu completo

Ruotare la manopola e selezionare:

- **Estate / Inverno / Raffrescamento (ove presente) / OFF**

Premere il tasto OK. Ruotare la manopola e selezionare:

- (☀️) **ESTATE**  
produzione di acqua calda sanitaria, esclusione del riscaldamento.
- (🔥) **INVERNO**  
produzione di acqua calda sanitaria e riscaldamento.
- (🔥) **SOLO RISCALDAMENTO**  
esclusione riscaldamento bollitore (ove presente).
- (❄️) **RAFFRESCAMENTO (ove presente)**  
produzione di acqua calda sanitaria e raffrescamento.
- (🔌) **OFF**  
sistema spento, funzione antigelo attiva. Quando la funzione antigelo si attiva il display visualizza il simbolo: “❄️”. Questa funzione è una protezione contro il congelamento delle tubature.

Premere il tasto OK per confermare. Premere nuovamente il tasto OK per ritornare alla visualizzazione precedente.

Ruotare la manopola e selezionare:

- **Programmato / Manuale**

Premere il tasto OK.

Ruotare la manopola e selezionare:

- (🕒) **PROGRAMMATO**  
il riscaldamento/raffrescamento funzionerà secondo la programmazione oraria impostata.
- (👉) **MANUALE**  
il riscaldamento/raffrescamento funzionerà in modalità manuale.

Premere il tasto OK per confermare. Premere nuovamente il tasto OK per ritornare alla visualizzazione precedente

## REGOLAZIONE TEMPERATURA AMBIENTE

E' possibile regolare la temperatura ambiente in base alla modalità di funzionamento scelta, programmato o manuale.

- **Regolazione temperatura ambiente in modalità manuale**

Ruotare la manopola per impostare il valore di temperatura ambiente che si desidera. Il display visualizza il valore impostato.

Premere il tasto OK per confermare.

Il display ritorna alla visualizzazione precedente.

- **Regolazione temperatura ambiente in modalità programmazione oraria**

Durante il funzionamento della programmazione oraria è possibile modificare temporaneamente la temperatura ambiente impostata.

Ruotare la manopola ed impostare il valore di temperatura ambiente che si desidera. Premere il tasto OK.

Il display visualizza la temperatura impostata e l'ora fino cui si desidera mantenere la modifica.

Ruotare la manopola per impostare l'ora di fine modifica, premere il tasto OK per confermare.

Il display visualizza il simbolo “🏠” in corrispondenza del valore di temperatura desiderata per il periodo di modifica.

Premere il tasto indietro “⏪” per uscire dalla regolazione senza salvare la modifica.

L'interfaccia di sistema manterrà il valore di temperatura fino al termine del tempo impostato, finito il quale tornerà alla temperatura ambiente pre-impostata.



Selezione modalità estate

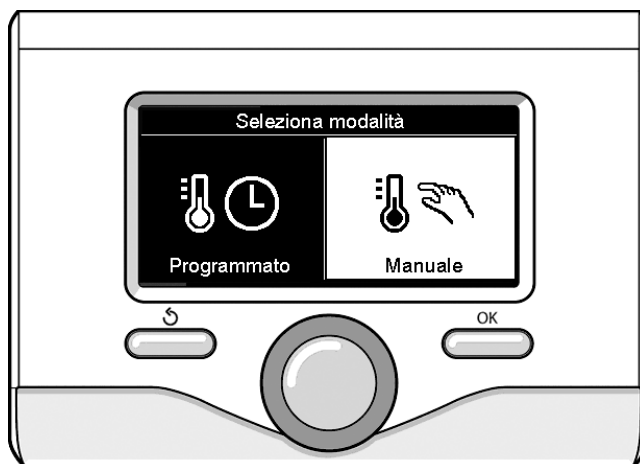

Selezione modalità manuale

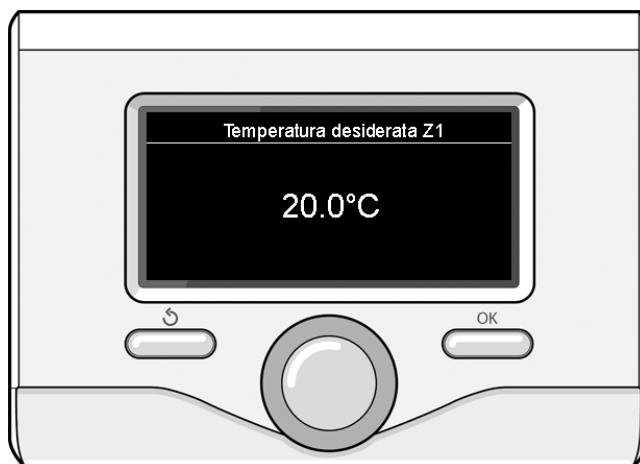

Modifica temperatura ambiente

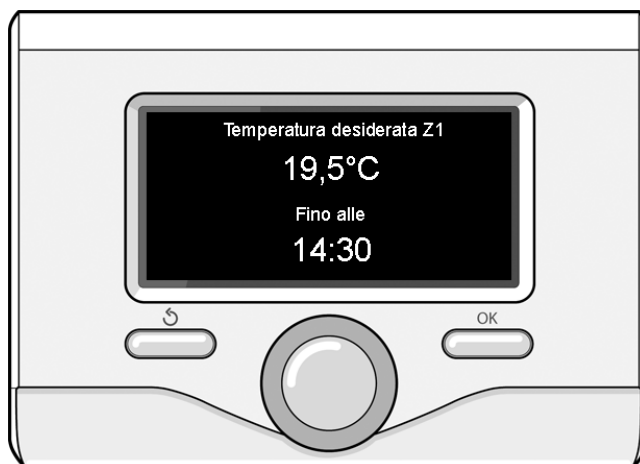

Modifica temperatura ambiente in modalità programmazione oraria

## IMPOSTAZIONE ACQUA CALDA RISCALDAMENTO

Per accedere alle impostazioni riscaldamento, premere il tasto OK. Ruotare la manopola e selezionare:

- **Menu completo**
- Premere il tasto OK.

Ruotare la manopola e selezionare:

- **Impostazione riscaldamento**

Premere il tasto OK. Per impostare la temperatura di mandata ruotare la manopola e selezionare:

- **Temperatura impostata riscaldamento**

Premere il tasto OK. Il display visualizza:

- T impostata Zona 1
- T impostata Zona 2

Ruotare la manopola e selezionare:

- T impostata Zona 1

Premere il tasto OK. Ruotare la manopola ed impostare la temperatura di mandata della zona selezionata.

Premere il tasto OK per confermare.

Ripetere la procedura sopra descritta per impostare la temperatura di mandata nelle altre zone, se presenti. Premere il tasto OK.

Ruotare la manopola e selezionare:

- **Impostazioni Riscaldamento**

Premere il tasto OK. Ruotare la manopola ed impostare la modalità di funzionamento delle resistenze in riscaldamento:

- Green (esclude l'utilizzo delle resistenze)
- Standard (imposta il normale funzionamento del riscaldamento)

Premere il tasto OK per confermare.

Ruotare la manopola e selezionare:

- **Estate/inverno automatica** (permette l'attivazione della richiesta di calore in riscaldamento quando la temperatura esterna scende sotto la temperatura impostata dal parametro "Limite temp. estate/inverno auto" per un tempo impostato sul parametro "ritardo di commutazione estate/inverno", o l'interruzione della richiesta di calore quando la temperatura esterna sale sopra la temperatura impostata).
- Zona1
- Attivazione funzione estate/inverno auto Z1 (attiva la funzione per la zona1)
- Limite temp. estate/inverno auto Z1 (soglia di commutazione della temperatura esterna per l'attivazione/disattivazione della richiesta di calore in riscaldamento)
- Ritardo commutazione estate/inverno Z1 (ritardo di commutazione per l'attivazione/disattivazione della richiesta calore quando la temperatura esterna raggiunge la temperatura impostata).

## IMPOSTAZIONE RAFFRESCAMENTO (ove presente)

Per accedere alle impostazioni raffrescamento, premere il tasto OK.

Ruotare la manopola e selezionare:

- **Menu completo**

Premere il tasto OK.

Ruotare la manopola e selezionare:

- **Impostazione raffrescamento**

Premere il tasto OK. Per impostare la temperatura di mandata ruotare la manopola e selezionare:

- **Temperatura impostata raffrescamento**

Premere il tasto OK. Il display visualizza:

- T impostata Zona 1
- T impostata Zona 2

Ruotare la manopola e selezionare:

- T impostata Zona 1

Premere il tasto OK. Ruotare la manopola ed impostare la temperatura di mandata della zona selezionata.

Premere il tasto OK per confermare.

Ripetere la procedura sopra descritta per impostare la temperatura di mandata nelle altre zone se presenti. Premere il tasto OK.

## PROGRAMMAZIONE ORARIA

### RISCALDAMENTO O RAFFRESCAMENTO (ove presente)

La programmazione oraria permette di riscaldare o raffrescare l'ambiente secondo le proprie esigenze.

Per impostare la programmazione oraria del riscaldamento o raffrescamento premere il tasto OK. Ruotare la manopola e selezionare:

- **Menu completo**

Premere il tasto OK. Ruotare la manopola e selezionare:

- **Impostazioni riscaldamento/raffrescamento (ove presente)**

Premere il tasto OK. Il display visualizza:

- Temperatura impostata riscaldamento/raffrescamento
- Programmazione oraria
- Funzione vacanze (solo in riscaldamento)
- Funzione SRA

Ruotare la manopola e selezionare:

- **Programmazione oraria**

Premere il tasto OK. Il display visualizza:

- Programmazione libera
- Programmazione guidata
- Programmi pre-impostati
- Programmazione/manuale

Ruotare la manopola e selezionare:

- **PROGRAMMAZIONE LIBERA**

Premere il tasto OK.

Il display visualizza:

- Tutte le zone
- Zona 1
- Zona 2

Ruotare la manopola e selezionare la zona in cui si desidera effettuare la programmazione oraria. Premere il tasto OK.

Ruotare la manopola e selezionare:

- **Imposta T Comfort**

Premere il tasto OK.

Ruotare la manopola e modificare il valore di temperatura ambiente durante il periodo comfort (il display visualizza il valore lampeggiante della temperatura).

Premere il tasto OK per confermare.

Ruotare la manopola e selezionare:

- **Imposta T Ridotta (solo in modalità riscaldamento)**

Premere il tasto OK.

Ruotare la manopola e modificare il valore di temperatura ambiente durante il periodo ridotto (il display visualizza il valore lampeggiante della temperatura).

Premere il tasto OK per confermare.

Ruotare la manopola e selezionare:

- **Imposta programmazione**

Premere il tasto OK.

Ruotare la manopola e selezionare il giorno o i giorni della settimana che si desidera programmare.

Ad ogni selezione del giorno premere il tasto OK per confermare. Il display visualizza i giorni selezionati per la programmazione con un riquadro.

Ruotare la manopola e selezionare Salva.

Premere il tasto OK e ruotare la manopola ed impostare l'inizio del periodo di riscaldamento corrispondente al valore lampeggiante. Premere il tasto OK per confermare.

Premere il tasto OK e ruotare la manopola per impostare l'ora di fine periodo comfort.

Se si desidera aggiungere nuovi periodi, ruotare la manopola e selezionare Aggiungi periodo, premere il tasto OK.

Ripetere la procedura sopra descritta per impostare l'inizio e la fine del periodo di comfort aggiunti.

Una volta conclusa la programmazione ruotare la manopola e selezionare Salva.



Premere il tasto OK per confermare.

Ruotare la manopola e selezionare:

- **Giorni rimanenti**

nell'eventualità di giorni non ancora programmati ripetere le operazioni precedentemente descritte

Ruotare la manopola e selezionare:

- **Modifica**

per modificare eventuali periodi precedentemente programmati

Ruotare la manopola e selezionare:

- **Esci**

per uscire dalla impostazione programmazione oraria.

Premere il tasto OK per confermare.

Il display ritorna alla visualizzazione precedente. Premere il tasto indietro "↶" per ritornare alla visualizzazione della schermata principale.

Per facilitare le operazioni di impostazione della programmazione oraria, è possibile eseguire la configurazione tramite:

- **Programmazione guidata**

- **Programmi pre-impostati.**

Ruotare la manopola e selezionare:

- **PROGRAMMAZIONE GUIDATA**

Premere il tasto OK.

Ruotare la manopola e selezionare la zona in cui si desidera effettuare la programmazione oraria.

Premere il tasto OK.

Ruotare la manopola e selezionare:

- **Imposta programmazione**

Premere il tasto OK.

Ora seguire passo passo le indicazioni che vengono di volta in volta visualizzate a display.

- **PROGRAMMI PRE-IMPOSTATI**

Premere il tasto OK.

Ruotare la manopola e selezionare la zona in cui si desidera effettuare la programmazione oraria.

Premere il tasto OK.

Ruotare la manopola e selezionare

- **Imposta programmazione**

Premere il tasto OK.

Ruotare la manopola e selezionare tra:

- **Programma famiglia**

- **Programma no pranzo**

- **Programma mezzogiorno**

- **Sempre attivo**

Premere il tasto OK per confermare.

Ruotare la manopola per scorrere i giorni e l'ora di inizio e di fine programma riscaldamento.

Ruotare la manopola e selezionare Salva. Premere il tasto OK.

Premere il tasto indietro "↶" per ritornare alla visualizzazione precedente.

**Programmato/Manuale**

(questa modalità permette di selezionare la gestione del riscaldamento o il raffrescamento delle zone, tra programmato o manuale)

Premere il tasto OK.

Ruotare la manopola e selezionare la zona in cui effettuare l'impostazione. Scegliere tra la modalità programmazione oraria o manuale.

Premere il tasto OK. Premere il tasto indietro "↶" per ritornare alla visualizzazione precedente.

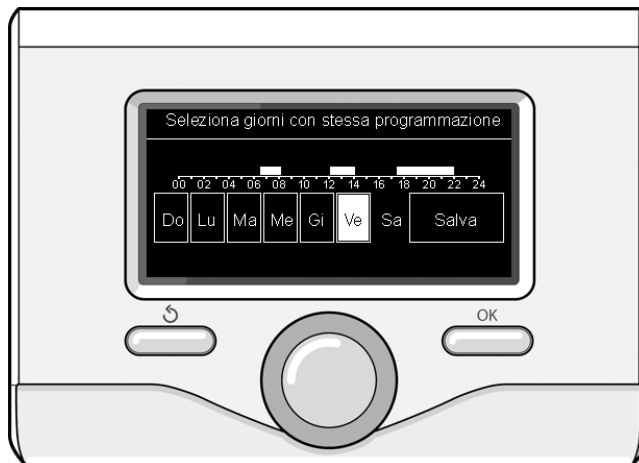

Selezione giorni programmazione oraria riscaldamento

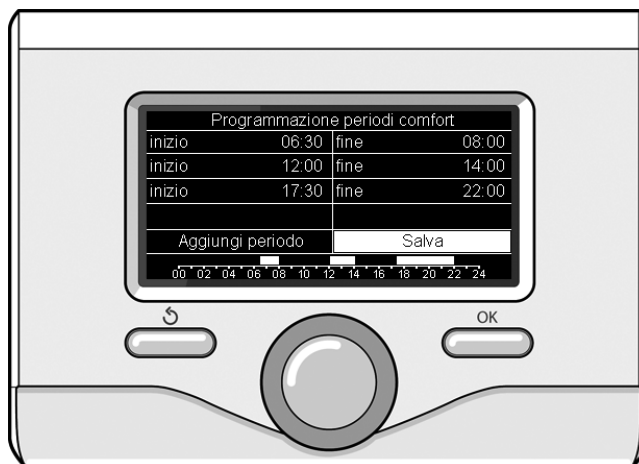

Imposta periodi comfort programmazione oraria riscaldamento



Selezione programma mezzogiorno

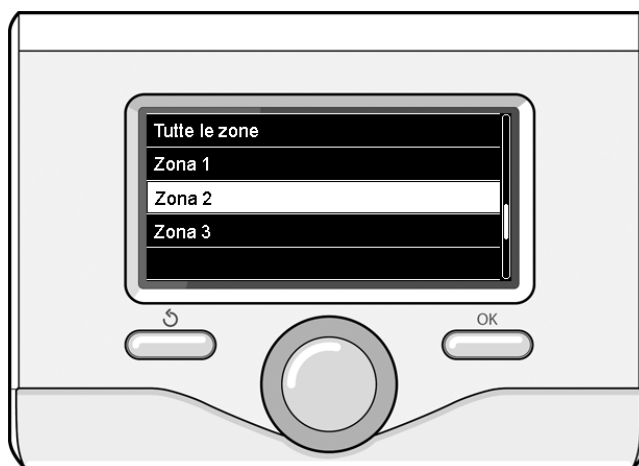

Selezione modalità funzionamento della zona 2

## FUNZIONAMENTO MODALITÀ MANUALE RISCALDAMENTO O RAFFRESCAMENTO (ove presente)

La modalità manuale disattiva la programmazione oraria di riscaldamento o raffrescamento. Il funzionamento manuale permette di mantenere il riscaldamento o raffrescamento in continuo.

Per selezionare il funzionamento del riscaldamento o raffrescamento in modalità manuale premere il tasto OK, ruotare la manopola e selezionare:

- **Programmato / Manuale**

Premere il tasto OK. Ruotare la manopola e selezionare:

- **MANUALE**

Ruotare la manopola per selezionare la modalità Manuale, premere il tasto OK.

Premere nuovamente il tasto OK per salvare le impostazioni. Il display ritorna alla visualizzazione precedente. Premere il tasto Indietro fino alla visualizzazione della schermata principale.

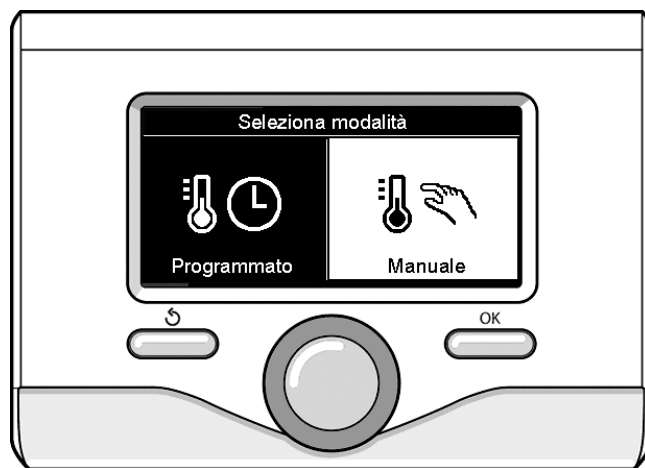

Selezione modalità manuale

## IMPOSTAZIONE ACQUA CALDA SANITARIA

Premere il tasto OK. Ruotare la manopola e selezionare:

- **Menu completo**

Premere il tasto OK. Ruotare la manopola e selezionare:

- **Impostazione acqua calda**

Premere il tasto OK. Ruotare la manopola e selezionare:

- **Temperatura comfort acqua calda**

Premere due volte il tasto OK. Ruotare la manopola ed impostare la temperatura desiderata dell'acqua calda sanitaria. Premere il tasto OK per confermare. Premere il tasto indietro "↶" per ritornare alla visualizzazione precedente.

La funzione **comfort** consente di ridurre il tempo di attesa quando si attiva la richiesta di acqua calda sanitaria.

Ruotare la manopola e selezionare:

- **Comfort**

Premere il tasto OK. Ruotare la manopola e selezionare tra:

- **Disabilitata**

- **Temporizzata** (attiva la funzione comfort per periodi di tempo regolabili secondo il sistema installato)

- **Sempre attiva**

- **HC/HP** (esclude la resistenza elettrica durante l'orario tariffa energetica alta, in presenza dell'apposito segnale, solo nei sistemi pompa di calore).

- **HC/HP 40°C** (imposta il set-point ridotto durante l'orario tariffa energetica alta, in presenza dell'apposito segnale, solo nei sistemi pompa di calore).

- **GREEN** (utilizza solo la pompa di calore nei periodi definiti nella programmazione oraria ausiliaria sanitaria).

La funzione **BOOST** consente di raggiungere la temperatura impostata del sanitario in un tempo ridotto. Ruotare la manopola e selezionare:

- **BOOST acqua sanitaria**

Premere il tasto indietro "↶" per ritornare alla visualizzazione precedente.

## PROGRAMMAZIONE ACQUA CALDA SANITARIA

Per impostare la programmazione oraria acqua calda sanitaria premere il tasto OK. Ruotare la manopola e selezionare

- **Menu completo**

Premere il tasto OK. Ruotare la manopola e selezionare:

- **Impostazione acqua calda**

Premere il tasto OK. Ruotare la manopola e selezionare:

- **Programmazione oraria**

Premere il tasto OK. Ruotare la manopola per selezionare:

- Programmazione libera

- Programmi pre-impostati

Ruotare la manopola per selezionare:

- **Programmazione libera**

Premere il tasto OK. Ruotare la manopola e selezionare:

- Programmazione acqua calda

- Timer ausiliario (Modulo per la produzione istantanea di acqua calda con pompa ricircolo sanitario, Elettrosolare)

In entrambi i casi ruotare la manopola ed impostare la temperatura comfort e ridotta, premere il tasto OK per confermare.

Ruotare la manopola per selezionare:

- **Imposta programmazione**

Premere il tasto OK. Per impostare la programmazione seguire la procedura descritta nel capitolo "programmazione oraria riscaldamento".

Per facilitare le operazioni di impostazione della programmazione oraria, ruotare la manopola per selezionare:

- **Programmi pre-impostati**

Premere il tasto OK. Ruotare la manopola e selezionare:

- Programmazione acqua calda

- Timer ausiliario (Modulo per la produzione istantanea di acqua calda con pompa ricircolo sanitario, Elettrosolare).

In entrambi i casi ruotare la manopola ed impostare la temperatura comfort e ridotta, premere il tasto OK per confermare.

Ruotare la manopola per selezionare:

- **Imposta programmazione**

Premere il tasto OK. Per impostare la programmazione seguire la procedura descritta nel capitolo "programmazione oraria riscaldamento" paragrafo "Programmi pre-impostati":

- Programma famiglia

- Programma no pranzo

- Programma mezzogiorno

- Sempre attivo.

Premere il tasto OK per confermare la scelta e premere il tasto indietro "↶" per ritornare alla visualizzazione precedente.

## FUNZIONI EXTRA

Per impostare la programmazione di una delle funzioni extra premere il tasto OK.

Ruotare la manopola e selezionare

### - Menu completo

Premere il tasto OK. Ruotare la manopola e selezionare:

### - Impostazioni riscaldamento

Premere il tasto OK.

Ruotare la manopola e selezionare:

### - FUNZIONE VACANZE (solo in modalità riscaldamento)

La funzione vacanze disattiva il riscaldamento durante il periodo di vacanza.

Premere il tasto OK. Ruotare la manopola e selezionare:

- ON (attiva la funzione)

- OFF (disattiva la funzione)

Premere il tasto OK.

Se si seleziona ON, ruotare la manopola per impostare la data di rientro dalle vacanze.

Questo permetterà all'interfaccia di sistema, nella data prestabilita, di riprendere il funzionamento nella modalità precedentemente impostata. Premere il tasto OK per salvare le impostazioni, il display ritorna alla visualizzazione precedente. Nella schermata fonti attive, quando la funzione vacanze è attiva, compare l'icona "🏠".



Ruotare la manopola e selezionare:

### - FUNZIONE SRA

La funzione SRA imposta automaticamente il regime di funzionamento del sistema in base al tipo di installazione e alle condizioni ambientali.

La termoregolazione di un edificio consiste nel mantenerne la temperatura interna costante al variare della temperatura esterna.

Il vostro sistema ARIANEXT M S è dotato di una serie di Funzioni SRA (Regolazione Automatica).

Grazie a questa tecnologia, il sistema garantisce la temperatura desiderata, regolando i parametri al fine di contenere il consumo di energia elettrica.

Contattare il vostro installatore di fiducia o il Centro Assistenza Tecnica più vicino così da ottenere tutte le informazioni necessarie sulla configurazione e il funzionamento del sistema.

Premere il tasto OK. Ruotare la manopola e selezionare:

- ON (attiva la funzione)

- OFF (disattiva la funzione)

Premere il tasto OK per salvare le impostazioni, il display ritorna alla visualizzazione precedente. Nella schermata fonti attive, quando la funzione SRA è attiva, compare l'icona "SRA".

## REGOLAZIONE TEMPERATURA AMBIENTE CON FUNZIONE AUTO ATTIVA.

Nel caso in cui la temperatura dell'acqua di riscaldamento o raffreddamento non corrisponda a quella desiderata è possibile aumentarla o diminuirla tramite parametro "Temperatura impostata riscaldamento" o "Temperatura impostata raffreddamento".

Il display visualizza la barra di correzione. Premere il tasto OK per confermare la correzione o premere il tasto indietro "↶" per ritornare alle visualizzazione precedente senza salvare.



### - CHAFFOLINK

Per informazioni collegarsi al sito web dedicato ad Chaffolink\*

<http://www.chaffoteaux.it/chaffolink>

## - FUNZIONI SPECIALI

Questa funzione limita la potenza del sistema pompa di calore per ridurne la rumorosità.

Premere il tasto OK.

Ruotare la manopola e selezionare:

### - Attivazione modo silenzioso

- ON (attiva la funzione)

- OFF (disattiva la funzione)

- **Ora attivazione modo silenzioso** (imposta l'orario di attivazione)

- **Ora disattivazione modo silenzioso** (imposta l'orario di disattivazione)

### - Delta T Setpoint Sanitario fotovoltaico

La funzione permette di incrementare la temperatura di setpoint sanitario quando è disponibile energia extra dal sistema fotovoltaico.

Premere il tasto OK per confermare.

Premere il tasto indietro "↶" per ritornare alla visualizzazione precedente.

## - PRESTAZIONI SISTEMA

È possibile visualizzare le prestazioni energetiche del sistema installato.

Premere il tasto OK.

Ruotare la manopola e selezionare

### - Menu completo

Premere il tasto OK.

Ruotare la manopola e selezionare

### - Prestazioni sistema

Premere il tasto OK.

Ruotare la manopola e selezionare:

- Fonti attive

- Produzione kWh

- Consumi Energetici

- Reset Report

Premere il tasto OK per confermare la selezione.

### - Fonti attive

Visualizza l'energia prodotta dal pannello solare nell'arco di tempo che va dalle 24h, a una settimana o a un anno.

### - Produzione kWh

Visualizza l'energia prodotta dal pannello solare nell'arco di tempo che va dalle 24h, a una settimana o a un anno.

### - Consumi energetici

visualizza la stima del consumo elettrico, in kWh, in sanitario, in riscaldamento ed in raffreddamento degli ultimi 4 mesi.

## CONSUMI ENERGETICI

**Il sistema di misurazione dei consumi energetici integrato in questo prodotto si basa su una stima. Ci possono quindi essere differenze tra il consumo effettivo (o misurato da un altro sistema) e quello visualizzato.**

Ruotando la manopola è possibile selezionare i dati dei consumi relativi ad uno degli ultimi quattro mesi.

### - Storico dei consumi

Questo report visualizza l'istogramma dei consumi di gas ed elettrici in kWh sulla base dei tempi selezionabili ruotando la manopola (24h, settimanale, mensile, annuale).

Ruotare la manopola per visualizzare:

- Storico dei consumi riscaldamento

- Storico dei consumi sanitario

- Storico dei consumi raffreddamento

### - Reset Report

Resetta tutti i report.

\* Verificare la disponibilità del servizio Chaffolink nel vostro paese con il vostro rivenditore di fiducia.

## LISTA ERRORI UNITÀ INTERNA

ERRORE	DESCRIZIONE	RISOLUZIONE
1 14	Sonda Esterna Difettosa	- Attivazione della termoregolazione basata sulla sonda esterna. - Sonda esterna non connessa o danneggiata.
4 20*	Sovraccarico alimentazione bus	
7 01	Sonda Mandata Z1 Difettosa	
7 02	Sonda Mandata Z2 Difettosa	
7 03	Sonda Mandata Z3 Difettosa	
7 11	Sonda Ritorno Z1 Difettosa	
7 12	Sonda Ritorno Z2 Difettosa	
7 13	Sonda Ritorno Z3 Difettosa	
7 22	Sovratemperatura Zona2	
7 23	Sovratemperatura Zona3	
9 02	sonda mandata primario difettosa	Sonda di mandata non connessa o difettosa
9 03	sonda ritorno primario difettosa	Sonda di ritorno non connessa o difettosa
9 10	Errore comunicazione con HP	- Controllare il cavo di connessione modbus. - Led rosso fisso-> sostituire scheda TDM
9 23	Errore Pressione Circuito Riscaldamento	- Controllare eventuali perdite di acqua nel circuito idraulico - Pressostato difettoso - Cablaggio del pressostato difettoso
9 24	Errore Comunicazione BUS tra EM e TDM	- Controllare cablaggio tra scheda TDM ed Energy Manager
9 33	sovratemperatura circuito primario	- Controllare il flusso nel circuito primario
9 34	sonda bollitore difettosa	- Sonda bollitore non collegata o difettosa
9 35	sovratemperatura bollitore	- Controllare valvola 3 vie bloccata nella posizione sanitario
9 36	Errore termostato pavimento	- Controllare il flusso nell'impianto a pavimento
9 37	Errore circolazione acqua	- Controllare attivazione del circolatore principale - Controllare il flussimetro tramite il parametro 17.11.3
9 38	Errore Anodo	- Controllare la connessione dell'Anodo - Controllare presenza acqua nel bollitore - Controllare stato dell'Anodo
9 40	Definire schema idraulico	Schema idraulico non selezionato tramite il parametro 17.2.0
9 41	HIV IN1 non definito	Funzione non selezionata tramite il parametro 17.1.0
9 42	HIV IN2 non definito	Funzione non selezionata tramite il parametro 17.1.1
9 44	Sovratemperatura in raffrescamento	Controllare il flusso nel circuito raffrescamento
9 45	Flussostato incollato	- Controllare se il circolatore principale è attivo prima della richiesta calore - Controllare il flusso con il valore flussimetro tramite il parametro 17.11.3
9 55	flussostato acqua	Controllare il flusso con il valore flussimetro tramite il parametro 17.11.3 durante la richiesta di calore
9 58	Sonda temperatura Buffer	Carica del Buffer inibita
9 59	Sovratemperatura Buffer	Carica del Buffer inibita
9 70	La configurazione del circolatore P2 non è allineata con l'idraulica. Controllare la configurazione per il circolatore ausiliare.	L'errore viene mostrato per 30 sec. e salvato nello storico
9 71	Versione unità esterna non definita	L'errore viene mostrato per 30 sec. e salvato nello storico
2 P2	Ciclo di sanificazione non completato	Temperatura sanificazione termica non raggiunta in 6h: - Controllare prelievo di acqua calda sanitaria durante il ciclo di sanificazione termica - Controllare il flusso di acqua calda sanitaria durante il ciclo di sanificazione termica - Controllare l'accensione della resistenza elettrica
2 P3	Funzione BOOST sanitario: setpoint sanitario non raggiunto	- Temperatura di setpoint acqua calda sanitaria non raggiunta durante il ciclo boost - Controllare prelievo di acqua calda sanitaria durante il ciclo boost sanitario - Controllare il flusso di acqua calda sanitaria durante il ciclo boost sanitario - Controllare l'accensione della resistenza elettrica
2 P4	Termostato resistenza elettrica (auto)	- Controllare l'attivazione del circolatore principale - Controllare il flusso con il valore flussimetro tramite il parametro 17.11.3 - Controllare lo stato del termostato di sicurezza e cablaggi
2 P5	Secondo termostato resistenza (manuale)	- Controllare l'attivazione del circolatore principale - Controllare il flusso con il valore flussimetro tramite il parametro 17.11.3 - Controllare lo stato del termostato di sicurezza e cablaggi
2 P6	Selezionare configurazione del contatto tariffa ridotta (FR)	Parametro 17.5.2 = HP-HC o HP-HC 40°C e parametro 17.1.0 = assente
2 P7	Errore pre-circolazione	Flusso non rilevato per 5 minuti durante la pre-circolazione
2 P9	Configurazione d'ingresso SG ready non completato	Solo uno dei parametri 17.1.0 o 17.1.1 è impostato come input SG Ready

### (\*) Sovraccarico alimentazione BUS

E' possibile il verificarsi di un errore di sovraccarico alimentazione BUS, dovuto alla connessione di tre o più dispositivi presenti nel sistema installato. I dispositivi che possono sovralimentare la rete BUS sono:

- Modulo Multizona
- Gruppo pompa solare
- Modulo per la produzione istantanea di acqua calda sanitaria

Per evitare il rischio di sovraccarico alimentazione BUS, è necessario portare il microswitch 1 di una delle schede elettroniche presente negli apparecchi connessi al sistema (tranne la caldaia) nella posizione OFF, come mostrato in figura.

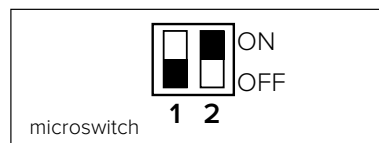

### LISTA ERRORI UNITÀ ESTERNA

ERRORE TDM	DESCRIZIONE	RESET	
		HP POWER OFF	SERVICE RESET
906	Errore pilotaggio ventilatore	x	
907	Errore ipilotaggio valvola 4 vie	x	
908	Errore pilotaggio valvola espansione	x	
909	Ventilatore fermo a macchina accesa	x	
910	Errore comunicazione	x	
911	Errore sonda TE	--	--
912	Errore valvola 4 vie		x
913	Errore sonda LWT	--	--
914	Errore sonda TR	--	--
916	Errore sonda TEO	--	--
917	Errore congelamento, temperature LWT e/o TR troppa bassa.	--	x
918	Errore ciclo recupero refrigerante	--	--
919	Errore SDT troppo alta	x	
922	Errore SST troppo bassa	x	
931	Errore inverter HP	--	--
937	Errore mancata circolazione	x	
946	Errore compressore	x	
947	Errore valvola 4 vie	x	
948	Errore sonda TD	--	--
949	Errore sonda TS	--	--
950	Errore sovratemperatura TD.	--	x
951	Errore sovratemperatura TD.	x	
952	Errore sensore TO	--	--
953	Errore pilotaggio riscaldatore del compressore	--	--
954	Errore pilotaggio resistenza nel bacino	--	--
956	Errore configurazione modello compressore	--	--
957	Errore configurazione modello ventilatore	--	--
960	Errore sonda EWT	--	--

ERRORE INVERTER	DESCRIZIONE	1ph	3ph
1	Sovratemperatura Dissipatore	x	x
2	Sovracorrente IPM Compressore		x
3	Start-up Compressore Fallito		x
4	Sovracorrente Compressore	x	x
5	Mancanza di fase AC Ingresso		x
6	Errore Misura Corrente IPM Compressore		x
7	Tensione DC bus troppo bassa all'avviamento		x
8	Sovratensione DC bus		x
9	Sottotensione DC bus		x
10	Sottotensione AC input		x
11	Sovracorrente AC input		x
12	Errore Misura Tensione AC input		x
13	Errore di comunicazione interna tra microcontrollori della scheda		x
14	Errore sensore Temperatura Dissipatore		x
15	Errore di comunicazione interna tra microcontrollori della scheda		x
16	Interruzione della comunicazione tra inverter e TDM		x
17	Sovratemperatura IPM		x
18	Errore modello Compressore (non configurato)	x	x
19	Protezione Alta Pressione	x	x
21	Start-up Fan 1 fallito		x
27	Errore pilotaggio Fan 1	x	
29	Start-up Fan 2 fallito		x
35	Ingresso High Pressure aperto (ci sarà sempre un ponticello)	x	x
36	Ingresso Low Pressure aperto (ci sarà sempre un ponticello)	x	x
37	Ingresso Termostato Compressore (ci sarà sempre un ponticello)	x	x
38	Errore di comunicazione tra le schede		x
39	Sovracorrente IPM	x	
40	Start-up Compressore Fallito	x	
41	Sovracorrente Compressore	x	
42	Errore Misura Corrente IPM	x	
43	Sovratemperatura Dissipatore	x	
44	Tensione DC bus troppo bassa all'avviamento	x	
45	Sovratensione DC bus	x	
46	Sottotensione DC bus	x	
47	Sottotensione AC input	x	
48	Sovratensione AC input	x	
49	fermata di emergenza del compressore	x	
50	Errore Misura Tensione AC input	x	
51	Errore sensore Temperatura Dissipatore	x	
52	Errore di comunicazione interna tra microcontrollori della scheda	x	
53	Errore di comunicazione con la scheda di controllo IDU	x	

**Funzione antigelo dell'unità esterna**

Il circolatore primario dell'unità esterna parte alla minima velocità quando la temperatura di ritorno dell'acqua (EWT) misurata dal sensore è inferiore ai 7° in riscaldamento. Oppure il sensore che misura la temperatura di mandata (LWT) dà una misura inferiore ai 10°C in riscaldamento o meno di 1°C in raffrescamento.

Il circolatore primario si arresta quando la temperatura di ritorno dell'acqua (EWT) supera gli 8°C in riscaldamento. Oppure quando la temperatura di mandata (LWT) è superiore ai 10°C in riscaldamento o sopra i 4°C in raffrescamento.

In caso di malfunzionamento del sensore LWT, la logica di protezione si baserà sui valori misurati dalla sonda di temperatura esterna (OAT) dell'unità esterna.

Il circolatore primario viene avviato quando il sensore di temperatura esterna da un valore superiore ai 7°C in riscaldamento.

Il circolatore primario si spegnerà dopo 30" o quando il sensore di temperatura esterna darà un valore superiore agli 8°C in riscaldamento.

Questo controllo viene ripetuto ogni 15 minuti.

**Funzione antigelo dell'unità interna**

Il circolatore primario dell'unità esterna parte alla massima velocità quando la temperatura misurata dal sensore "CH Flow" è sotto i 7°C in modalità riscaldamento.

Se la temperatura è ancora sotto i 9°C dopo 5 minuti, il compressore della pompa di calore inizierà a lavorare al 50% della frequenza.

Se la temperatura è ancora sotto i 9°C dopo 25 minuti, le resistenze saranno attivate.

Il circolatore primario viene arrestato quando la temperatura misurata dal sensore "CH Flow" sarà superiore a 9°C in riscaldamento.

**ATTENZIONE**

La funzione antigelo funziona correttamente se :

- La pressione dell'impianto è compresa tra 0.6 e 3 bar
- Il sistema è alimentato elettricamente
- Al momento della richiesta di attivazione della funzione antigelo, non è presente alcun errore di funzionamento

**Manutenzione**

La manutenzione del sistema ARIANEXT M è obbligatoria ed indispensabile al fine di assicurare il corretto funzionamento, la sicurezza dell'apparato e la durata di vita del sistema stesso.

**Note generali**

Risulta necessario effettuare almeno una volta all'anno i seguenti controlli:

1. Controllo visuale dello stato generale del sistema.
2. Controllare periodicamente la pressione dell'acqua di impianto.
3. Riportare in pressione il sistema, disareandolo quando necessario
4. Regolare i parametri di settaggio e i dispositivi di regolazione al fine dell'ottenimento di un miglior funzionamento e di una gestione più economica del sistema
5. Far eseguire, come previsto dalle norme, la manutenzione periodica.
6. Mantenere pulita la griglia frontale dell'unità esterna.



**Ariston Thermo SpA**

Viale Aristide Merloni, 45  
60044 Fabriano (AN) Italy  
Telefono 0732 6011  
Fax 0732 602331  
[info.it@aristonthermo.com](mailto:info.it@aristonthermo.com)