

INTERFACCIA DI SISTEMA IT
SYSTEM INTERFACE GB
COMMADE À DISTANCE FR
SYSTEMINTERFACE BE

EXPERT CONTROL

Istruzioni di installazione ed uso
Assembly and operation instructions

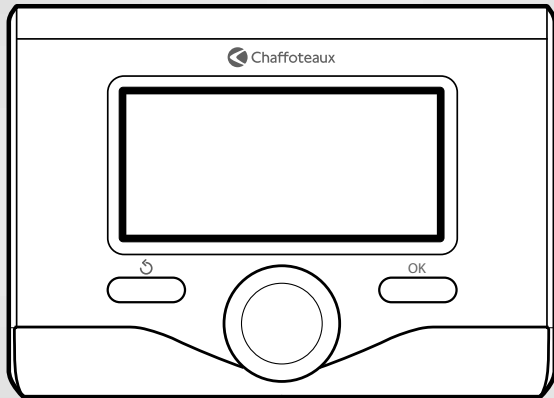

3318870

generalità	3
norme di sicurezza	4
caratteristiche tecniche	5
descrizione prodotto	6
impostazione display	8
modalità funzionamento riscaldamento	10
regolazione temperatura ambiente.....	11
impostazione acqua calda riscaldamento	12
programmazione oraria riscaldamento	13
funzionamento modalità manuale riscaldamento	16
impostazione acqua calda sanitaria	17
programmazione oraria acqua calda sanitaria	18
funzioni extra	19
prestazioni di sistema (se disponibile)	20

area tecnica

installazione	22
menu area tecnica.....	24
impostazione zona	24
termoregolazione	28
tabella menu.....	30
tabela codici errori	62

generalità

L'interfaccia di sistema EXPERT CONTROL vi consente una semplice ed efficace gestione della termoregolazione degli ambienti ed il controllo dell'acqua calda sanitaria.

Vi fornisce inoltre il primo aiuto, in caso di malfunzionamento del sistema installato, segnalando il tipo di anomalia e suggerendo gli interventi per eliminarla o consigliando l'intervento del Centro Assistenza.

Il presente libretto costituisce parte integrante ed essenziale del prodotto.

Leggere attentamente le istruzioni e le avvertenze contenute nel presente libretto in quanto forniscono importanti indicazioni riguardanti l'uso e la manutenzione.

L'installazione, la manutenzione e qualsiasi altro intervento devono essere effettuate da personale in possesso dei requisiti previsti e nel rispetto delle norme vigenti e delle indicazioni fornite dal costruttore.

In caso di guasto e/o cattivo funzionamento spegnere l'apparecchio e non tentare di ripararlo ma rivolgersi a personale qualificato.

Eventuali riparazioni, effettuate utilizzando esclusivamente ricambi originali, devono essere eseguite solamente da tecnici qualificati. Il mancato rispetto di quanto sopra può compromettere la sicurezza dell'apparecchio e fa decadere ogni responsabilità del costruttore.

Prima di effettuare la pulizia delle parti esterne spegnere l'apparecchio.

norme di sicurezza

LEGENDA SIMBOLI:

⚠ Il mancato rispetto dell'avvertenza comporta rischio di lesioni, in determinate circostanze anche mortali, per le persone

⚠ Il mancato rispetto dell'avvertenza comporta rischio di danneggiamenti, in determinate circostanze anche gravi, per oggetti, piante o animali

Non effettuare operazioni che implicano la rimozione dell'apparecchio dalla sua installazione.

⚠ Danneggiamento dell'apparecchio.

Non salire su sedie, sgabelli, scale o supporti instabili per effettuare la pulizia dell'apparecchio.

⚠ Lesioni personali per la caduta dall'alto o per cesoiamento (scale doppie).

Non utilizzare insetticidi, solventi o detersivi aggressivi per la pulizia dell'apparecchio.

⚠ Danneggiamento delle parti in materiale plastico o verniciate.

Non utilizzare l'apparecchio per scopi diversi da quello di un normale uso domestico.

⚠ Danneggiamento dell'apparecchio per sovraccarico di funzionamento. Danneggiamento degli oggetti indebitamente trattati.

Non fare utilizzare l'apparecchio da bambini o persone inesperte.

⚠ Danneggiamento dell'apparecchio per uso improprio.

ATTENZIONE!

L'apparecchio non è destinato a essere utilizzato da persone (bambini compresi) le cui capacità fisiche, sensoriali o mentali siano ridotte, oppure con mancanza di esperienza o di conoscenza, a meno che esse abbiano potuto beneficiare, attraverso l'intermediazione di una persona responsabile della loro sicurezza, di una sorveglianza o di istruzioni riguardanti l'uso dell'apparecchio.

I bambini devono essere sorvegliati per sincerarsi che non giochino con l'apparecchio.

**QUESTO PRODOTTO
È CONFORME ALLA
DIRETTIVA EU 2002/96/EC**



Il simbolo del cestino barrato riportato sull'apparecchio indica che il prodotto, alla fine della propria vita utile, dovendo essere trattato separatamente dai rifiuti domestici, deve essere conferito in un centro di raccolta differenziata per apparecchiature elettriche ed elettroniche oppure riconsegnato al rivenditore al momento dell'acquisto di una nuova apparecchiatura equivalente.

L'utente è responsabile del conferimento dell'apparecchio a fine vita alle appropriate strutture di raccolta.

L'adeguata raccolta differenziata per l'avvio successivo dell'apparecchio dismesso al riciclaggio, al trattamento e allo smaltimento ambientalmente compatibile contribuisce ad evitare possibili effetti negativi sull'ambiente e sulla salute e favorisce il riciclo dei materiali di cui è composto il prodotto.

Per informazioni più dettagliate inerenti i sistemi di raccolta disponibili, rivolgersi al servizio locale di smaltimento rifiuti, o al negozio in cui è stato effettuato l'acquisto.

caratteristiche tecniche

Dati tecnici	
Alimentazione elettrica	BUS
Assorbimento elettrico	max. < 0,5W
Temperatura di funzionamento	-10 ÷ 60°C
Temperatura di stoccaggio	-20 ÷ 70°C
Lunghezza e sezione cavo bus NOTA: PER EVITARE PROBLEMI DI INTERFERENZE, UTILIZZARE UN CAVO SCHERMATO O UN DOPPINO TELEFONICO.	max. 50 m - min. 0.5 mm ²
Memoria tampone	2 h
Conformità LVD 2006/95/EC - EMC 2004/108/EC	CE
Interferenze elettromagnetiche	EN 60730-1
Emissioni elettromagnetiche	EN 60730-1
conformità standard	EN 60730-1
Sensore temperatura	NTC 5 k 1%
Grado di risoluzione	0,1°C

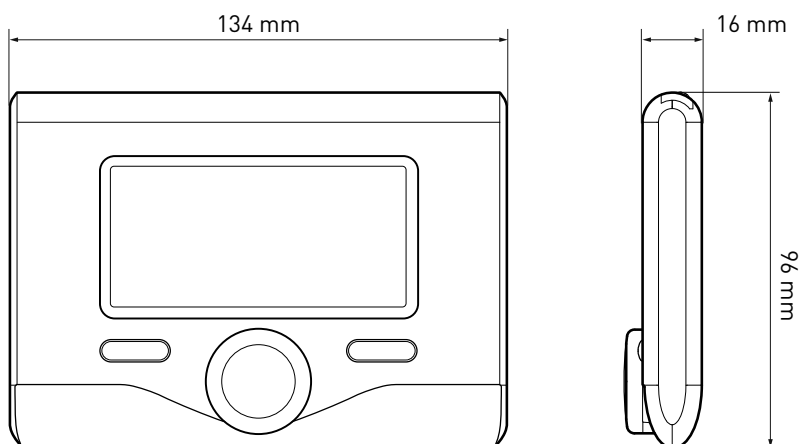

descrizione del prodotto

Tasti e Display:

1. tasto indietro  (visualizzazione precedente)
2. manopola
3. tasto **OK** (conferma l'operazione o accede al menu principale)
4. DISPLAY

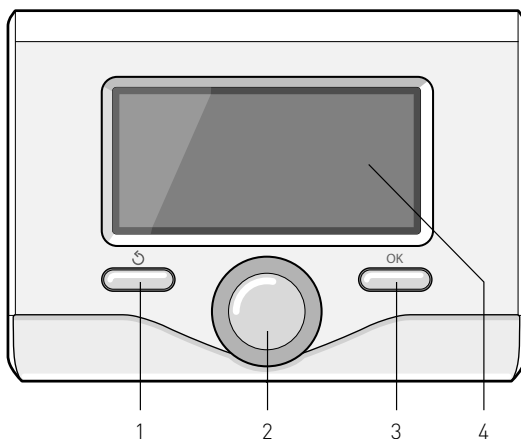





























Simboli display:

-  Estate
-  Inverno
-  OFF sistema spento
-  Programmazione oraria
-  Funzionamento manuale
-  Indicazione presenza fiamma
-  Temperatura ambiente desiderata
-  Temperatura ambiente rilevata
-  Temperatura ambiente desiderata deroga
-  Temperatura esterna
- (SRA) Funzione SRA attiva
-  Funzione VACANZA attiva
-  Riscaldamento attivo
-  Sanitario attivo
-  Segnalazione errore
- (COMFORT) Funzione comfort attiva
- (1.3 bar) Pressione impianto
-  Presenza fiamma
-  Solare attivo (ove presente)
-  Menu completo:
-  Impostazioni riscaldamento
-  Impostazioni acqua calda
-  Prestazioni sistema
-  Opzioni schermo

descrizione del prodotto

Simboli visibili con sistema solare e/o pompa di calore installato:

- () Caldaia
- (ON ) Caldaia in funzione
- () Impianto a pavimento
- () Bollitore mono serpentino
- () Bollitore doppio serpentino
- () Bollitore elettrosolare
- () Collettore solare
- () Circolatore
- () Scambiatore
- () Valvola deviatrice
- ( S1) Sonda collettore
- ( S2) Sonda bollitore bassa
- ( S3) Sonda bollitore alta
- ( S4) Termostato impianto a pavimento
- () Sovratemperatura bollitore
- () Sovratemperatura collettore
- () Funzione antigelo
- () Modalità sanificazione termica
- () Funzione recooling
- () Visualizzazione display digitale
- () Visualizzazione display analogico
- () Dispositivo configurabile
- () Pompa di calore
- ( 1) Resistenza 1
- ( 2) Resistenza 2
- ( 3) Resistenza 3
- () Resistenza esclusa
- (HC) Modalità manuale HC
- (HC40) Modalità manuale HC 40°C
- (BOOST) Modalità BOOST
- () Modalità Silenziosa
- () Funzioni speciali

Prima Accensione

La prima volta che si collega l'interfaccia di sistema EXPERT CONTROL, viene chiesto di scegliere alcune impostazioni di base.

Come prima cosa è necessario selezionare la lingua dell'interfaccia utente.

Ruotare la manopola per selezionare la lingua desiderata e premere il tasto OK per confermare. Procedere con l'impostazione della data e ora. Ruotare la manopola per selezionare, premere il tasto OK per confermare la selezione, ruotare la manopola per impostare il valore.

Premere il tasto OK per confermare.

Salvare le impostazioni con il tasto OK.

Premere il tasto OK per accedere al Menu. Utilizzare la manopola centrale per lo scorrimento della lista menu e la selezione parametri, premere il tasto OK per confermare.

ATTENZIONE

Alcuni parametri sono protetti da un codice di accesso (codice di sicurezza) che protegge le impostazioni della caldaia da un utilizzo non autorizzato.

impostazioni display

La schermata principale dell'interfaccia di sistema è personalizzabile.

Nella schermata principale, è possibile controllare l'ora, la data, la modalità di funzionamento, le temperature impostate o rilevate, la programmazione oraria, le fonti energetiche attive ed il risparmio di emissioni di CO₂ (ove presente).

Per accedere alle impostazioni del display premere il tasto OK.

Ruotare la manopola e selezionare:

- **Menu completo**

Premere il tasto OK.

Ruotare la manopola e selezionare:

- **Impostazioni schermo**

Premere il tasto OK.

Tramite il menu "Impostazioni schermo" è possibile selezionare i seguenti parametri:

- **Lingua**

Premere il tasto OK.

Ruotare la manopola e selezionare la lingua desiderata.

Premere il tasto OK per confermare la scelta e premere il tasto indietro "↶" per ritornare alla visualizzazione precedente.

Ruotare la manopola e selezionare

- **Data e ora**

Premere il tasto OK.

Tramite la manopola selezionare il giorno, premere il tasto OK, ruotare la manopola per impostare il giorno esatto, premere il tasto OK per confermare e passare alla selezione del mese e successivamente dell'anno confermando sempre l'impostazione con il tasto OK.

Ruotare la manopola per selezionare l'ora, premere il tasto OK, ruotare la manopola per impostare l'ora esatta,



Visualizzazione base



Imposta data e ora

impostazioni display

premere il tasto OK per confermare e passare alla selezione ed impostazione dei minuti.

Premere il tasto OK per confermare. Ruotare la manopola e selezionare ora legale, premere il tasto OK, selezionare auto o manuale, premere il tasto OK.

Premere il tasto OK per confermare la scelta e premere il tasto indietro "↶" per ritornare alla visualizzazione precedente.

Ruotare la manopola e selezionare:

- **Schermata iniziale**

nell'impostazione schermata iniziale è possibile scegliere le informazioni visualizzate.

Scegliendo la visualizzazione "Personalizzabile" è possibile selezionare tutte le informazioni desiderate. In alternativa è possibile scegliere tra una delle schermate preconfigurate:

Base

Fonti attive

Risparmio CO2 (ove presente)

Personalizzabile

Caldaia base (visibile solo con sonda ambiente esclusa)

Caldaia completa (visibile solo con sonda ambiente esclusa)

Solare (ove presente)

Zone (ove presente)

FWS (ove presente)

Sistema Pompa di Calore (ove presente)

Premere il tasto OK per confermare la scelta. Premere il tasto indietro "↶" per ritornare alla visualizzazione precedente.

Ruotare la manopola e selezionare:

- **Luminosità in stand-by**

tramite la manopola regolare la luminosità del display durante i periodi di stand-by.

Premere il tasto OK per confermare.

Ruotare la manopola e selezionare:

- **Retroilluminazione**

tramite la manopola impostare il tempo di retroilluminazione del display dopo l'ultimo utilizzo dell'interfaccia di sistema viene lasciato inattivo per un certo periodo di tempo.

Premere il tasto OK per confermare.

Ruotare la manopola e selezionare:

- **Temporizzazione schermata iniziale**

tramite la manopola impostare il tempo di attesa per la visualizzazione della schermata principale.

Premere il tasto OK per confermare.

Premere il tasto indietro "↶" per ritornare alla visualizzazione precedente.

modalità di funzionamento riscaldamento

Premere il tasto OK, il display visualizza:

- Programmato / Manuale
- Estate / Inverno / Off
- Menu completo

Ruotare la manopola e selezionare:

- **Estate / Inverno / Off**

Premere il tasto OK.

Ruotare la manopola e selezionare:

- (☀️) **ESTATE**
produzione di acqua calda sanitaria, esclusione del riscaldamento.
- (🔥) **INVERNO**
produzione di acqua calda sanitaria e riscaldamento.
- (🔥) **SOLO RISCALDAMENTO**
esclusione riscaldamento bollitore (ove presente).
- (🔌) **OFF**

sistema spento, funzione antigelo attiva. Quando la funzione antigelo si attiva il display visualizza il simbolo: "❄️". Questa funzione è una protezione contro il congelamento delle tubature.

Premere il tasto OK per confermare.

Premere nuovamente il tasto OK per ritornare alla visualizzazione precedente.

Ruotare la manopola e selezionare:

- **Programmato / Manuale**

Premere il tasto OK.

Ruotare la manopola e selezionare:

- (🕒) **PROGRAMMATO**
il riscaldamento funzionerà secondo la programmazione oraria impostata.
- (👉) **MANUALE**
il riscaldamento funzionerà in modalità manuale.

Premere il tasto OK per confermare.

Premere nuovamente il tasto OK per ritornare alla visualizzazione precedente.



Selezione modalità inverno



Selezione modalità manuale

regolazione temperatura ambiente

In base alla modalità di funzionamento scelta, programmato o manuale.

Regolazione temperatura ambiente in modalità manuale

Ruotare la manopola per impostare il valore di temperatura ambiente che si desidera. Il display visualizza il valore impostato.

Premere il tasto OK per confermare.

Il display ritorna alla visualizzazione precedente.

Regolazione temperatura ambiente in modalità programmazione oraria

Durante il funzionamento della programmazione oraria è possibile modificare temporaneamente la temperatura ambiente impostata.

Ruotare la manopola ed impostare il valore di temperatura ambiente che si desidera. Premere il tasto OK.

Il display visualizza la temperatura impostata e l'ora fino in cui si desidera mantenere la modifica.

Ruotare la manopola per impostare l'ora di fine modifica, premere il tasto OK per confermare.

Il display visualizza il simbolo "🏠" in corrispondenza del valore di temperatura desiderata per il periodo di modifica. Premere il tasto indietro "↶" per uscire dalla regolazione senza salvare la modifica.

L'interfaccia di sistema EXPERT CONTROL manterrà il valore di temperatura fino al termine del tempo impostato, finito il quale tornerà alla temperatura ambiente pre-impostata.



Modifica temperatura ambiente



Modifica temperatura ambiente in modalità programmazione oraria

impostazione acqua calda riscaldamento

Per accedere alle impostazioni riscaldamento, premere il tasto OK.

Ruotare la manopola e selezionare:

- **Menu completo**

Premere il tasto OK.

Ruotare la manopola e selezionare:

- **Impostazione riscaldamento**

Premere il tasto OK.

Per impostare la temperatura di mandata ruotare la manopola e selezionare:

- **Temperatura impostata riscaldamento**

Premere il tasto OK.

Il display visualizza:

- T impostata Zona 1
- T impostata Zona 2
- T impostata Zona 3

Ruotare la manopola e selezionare:

- **T impostata Zona 1**

Premere il tasto OK.

Ruotare la manopola ed impostare la temperatura di mandata della zona selezionata.

Premere il tasto OK per confermare.

Ripetere la procedura sopra descritta per impostare la temperatura di mandata nelle altre zone se presenti.

Premere due volte il tasto indietro "↶".

Ruotare la manopola e selezionare:

- **Impostazioni Riscaldamento**

(solo nei sistemi pompa di calore)

Premere il tasto OK.

Ruotare la manopola ed impostare la modalità di funzionamento delle resistenze in riscaldamento:

- **Green** (esclude l'utilizzo delle resistenze)
- **Standard** (imposta il normale funzionamento del riscaldamento)



Selezione Impostazioni riscaldamento



Modifica temperatura acqua calda riscaldamento

programmazione oraria riscaldamento

La programmazione oraria permette di riscaldare l'ambiente secondo le proprie esigenze.

Per impostare la programmazione oraria del riscaldamento premere il tasto OK. Ruotare la manopola e selezionare

- **Menu completo**

Premere il tasto OK.

Ruotare la manopola e selezionare:

- **Impostazioni riscaldamento**

Premere il tasto OK.

Il display visualizza:

- **Temperatura impostata riscaldamento**
- **Programmazione oraria**
- **Funzione vacanze**
- **Funzione SRA**
- **Impostazione Riscaldamento (sistema pompa di calore)**

Ruotare la manopola e selezionare:

- **Programmazione oraria**

Premere il tasto OK.

Il display visualizza:

- **Programmazione libera**
- **Programmazione guidata**
- **Programmi pre-impostati**
- **Programmazione/manuale**

Ruotare la manopola e selezionare:

- **PROGRAMMAZIONE LIBERA**

Premere il tasto OK.

Il display visualizza:

- Tutte le zone
- Zona 1
- Zona 2
- Zona 3

Ruotare la manopola e selezionare la zona in cui si desidera effettuare la programmazione oraria:

Premere il tasto OK.

Ruotare la manopola e seleziona

- **Imposta T Comfort**

Premere il tasto OK.

Ruotare la manopola e modificare il valore di temperatura ambiente durante il periodo comfort (il display visualizza il valore lampeggiante della temperatura).

Premere il tasto OK per confermare.

Ruotare la manopola e selezionare

- **Imposta T Ridotta**

Premere il tasto OK.

Ruotare la manopola e modificare il valore di temperatura ambiente durante il periodo ridotto (il display visualizza il valore lampeggiante della temperatura).

Premere il tasto OK per confermare.

Ruotare la manopola e selezionare

- **Imposta programmazione**

Premere il tasto OK.

Ruotare la manopola e selezionare il giorno o i giorni della settimana che si desidera programmare.

Ad ogni selezione del giorno premere il tasto OK per confermare.

Il display visualizza i giorni selezionati per la programmazione con un riquadro.

Ruotare la manopola e selezionare salva. Premere il tasto OK e ruotare la manopola ed impostare l'inizio del periodo di riscaldamento corrispondente al valore lampeggiante. Premere il tasto OK per confermare.

Premere il tasto OK e ruotare la manopola per impostare l'ora di fine periodo comfort.

Se si desidera aggiungere nuovi periodi ruotare la manopola e selezionare Aggiungi periodo, premere il tasto OK.

Ripetere la procedura sopra descritta per impostare l'inizio e la fine del periodo di comfort aggiunti.

Una volta conclusa la programmazione

programmazione oraria riscaldamento

ruotare la manopola e selezionare Salva.
Premere il tasto OK per confermare.

Ruotare la manopola e selezionare:

- **Giorni rimanenti**
nell'eventualità di giorni non ancora programmati e ripetere le operazioni precedentemente descritte

Ruotare la manopola e selezionare:

- **Modifica**
per modificare eventuali periodo precedentemente programmati

Ruotare la manopola e selezionare:

- **Esci**
per uscire dalla impostazione programmazione oraria.

Premere il tasto OK per confermare.
Il display ritorna alla visualizzazione precedente. Premere il tasto indietro "↶" per ritornare alla visualizzazione della schermata principale.

Per facilitare le operazioni di impostazione della programmazione oraria, è possibile eseguire la configurazione tramite:

- Programmazione guidata
- Programmi pre-impostati.

Ruotare la manopola e selezionare:

- PROGRAMMAZIONE GUIDATA

Premere il tasto OK.

Ruotare la manopola e selezionare la zona in cui si desidera effettuare la programmazione oraria.
Premere il tasto OK.

Ruotare la manopola e selezionare:

- Imposta programmazione

Premere il tasto OK.

Ora seguire passo passo le indicazioni che vengono di volta in volta visualizzate a display.



Selezione giorni programmazione oraria riscaldamento

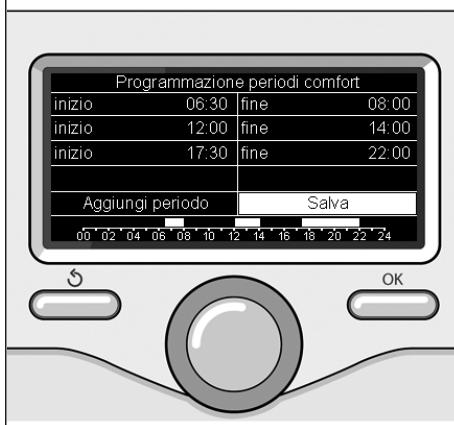

Imposta periodi comfort programmazione oraria riscaldamento

programmazione oraria riscaldamento

- PROGRAMMI PRE-IMPOSTATI

Premere il tasto OK.

Ruotare la manopola e selezionare la zona in cui si desidera effettuare la programmazione oraria.

Premere il tasto OK.

Ruotare la manopola e selezionare

- Imposta programmazione

Premere il tasto OK.

Ruotare la manopola e selezionare tra:

- Programma famiglia
- Programma no pranzo
- Programma mezzogiorno
- Sempre attivo

Premere il tasto OK per confermare.

Ruotare la manopola per scorrere i giorni e l'ora di inizio e di fine programma riscaldamento.

Ruotare la manopola e selezionare salva premere il tasto OK.

Premere il tasto indietro "↶" per ritornare alle visualizzazione precedente.

- PROGRAMMATO/MANUALE

(questa modalità permette di selezionare la gestione del riscaldamento delle zone, tra programmato o manuale)

Premere il tasto OK.

Ruotare la manopola e selezionare la zona in cui effettuare l'impostazione. Scegliere tra la modalità programmazione oraria o manuale.

Premere il tasto OK.

Premere il tasto indietro "↶" per ritornare alle visualizzazione precedente



Selezione programma mezzogiorno

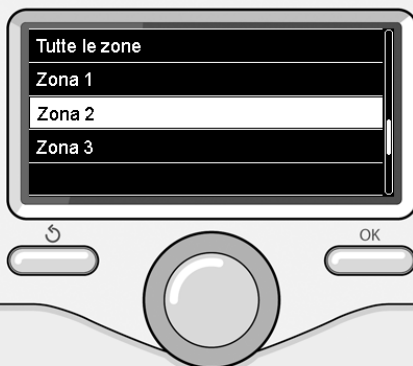

Selezione modalità funzionamento della zona 2

funzionamento modalità manuale riscaldamento

La modalità manuale, disattiva la programmazione oraria di riscaldamento. Il funzionamento manuale, permette di mantenere il riscaldamento in continuo.

Per selezionare il funzionamento del riscaldamento in modalità manuale premere il tasto OK ruotare la manopola e selezionare:

- Programmato / Manuale

Premere il tasto OK.

Ruotare la manopola e selezionare:

- Manuale

Ruotare la manopola per selezionare la modalità Manuale, premere il tasto OK. Premere nuovamente il tasto OK per salvare le impostazioni. Il display ritorna alla visualizzazione precedente.

Premere il tasto indietro fino alla visualizzazione della schermata principale.



Selezione modalità manuale

impostazione acqua calda sanitaria

Premere il tasto OK.

Ruotare la manopola e selezionare:

- **Menu completo**

Premere il tasto OK.

Ruotare la manopola e selezionare:

- **Impostazione acqua calda**

Premere il tasto OK.

Ruotare la manopola e selezionare:

- **Temperatura comfort acqua calda**

Premere due volte il tasto OK.

Ruotare la manopola ed impostare la temperatura desiderata dell'acqua calda sanitaria.

Premere il tasto OK per confermare.

Premere il tasto indietro "↶" per ritornare alla visualizzazione precedente.

FUNZIONE COMFORT

La funzione **comfort** consente di ridurre il tempo di attesa quando si attiva la richiesta di acqua calda sanitaria.

Ruotare la manopola e selezionare:

- **Funzione Comfort**

Premere il tasto OK.

Ruotare la manopola e selezionare tra:

- **Disabilitata**
- **Temporizzata** (attiva la funzione comfort per periodi di tempo regolabili secondo il sistema installato)
- **Sempre attiva**
- **HC/HP** (esclude la resistenza elettrica durante l'orario tariffa energetica alta, in presenza dell'apposito segnale solo nei sistemi pompa di calore).
- **HC/HP 40°C** (imposta il set-point ridotto durante l'orario tariffa energetica alta, in presenza dell'apposito segnale solo nei sistemi pompa di calore).
- **GREEN** (utilizza solo la pompa di calore nei periodi definiti nella programmazione oraria ausiliaria sanitaria. Solo nei sistemi pompa di calore).



Selezione impostazione acqua calda

FUNZIONE BOOST

La funzione **BOOST** consente di raggiungere la temperatura impostata del sanitario in un tempo ridotto.

Ruotare la manopola e selezionare:

- **BOOST acqua sanitaria**

(Sistema Pompa di Calore)

Premere il tasto indietro "↶" per ritornare alla visualizzazione precedente.

programmazione oraria acqua calda sanitaria

Per impostare la programmazione oraria acqua calda sanitaria premere il tasto OK.

Ruotare la manopola e selezionare

- **Menu completo**

Premere il tasto OK.

Ruotare la manopola e selezionare

- **Impostazione acqua calda**

Premere il tasto OK.

Ruotare la manopola e selezionare.

- **Programmazione oraria**

Premere il tasto OK.

Ruotare la manopola per selezionare:

- Programmazione libera
- Programmi pre-impostati

Ruotare la manopola per selezionare:

- **Programmazione libera**

Premere il tasto OK.

Ruotare la manopola e selezionare:

- Programmazione acqua calda
- Timer ausiliario (Modulo per la produzione istantanea di acqua calda con pompa ricircolo sanitario, Elettrosolare)

In entrambi i casi ruotare la manopola ed impostare la temperatura comfort e ridotta, premere il tasto OK per confermare.

Ruotare la manopola per selezionare:

- **Imposta programmazione**

Premere il tasto OK. Per impostare la programmazione seguire la procedura descritta nel capitolo "programmazione oraria riscaldamento".

Per facilitare le operazioni di impostazione della programmazione oraria,

Ruotare la manopola per selezionare:

- **Programmi pre-impostati**

Premere il tasto OK.

Ruotare la manopola e selezionare:

- Programmazione acqua calda

- **Timer ausiliario** (Modulo per la produzione istantanea di acqua calda con pompa ricircolo sanitario, Elettrosolare) In entrambi i casi ruotare la manopola ed impostare la temperatura comfort e ridotta, premere il tasto OK per confermare.

Ruotare la manopola per selezionare:

- **Imposta programmazione**

Premere il tasto OK. Per impostare la programmazione seguire la procedura descritta nel capitolo "programmazione oraria riscaldamento" paragrafo, programmi pre-impostati:

- Programma famiglia
- Programma no pranzo
- Programma mezzogiorno
- Sempre attivo.

Premere il tasto OK per confermare la scelta e premere il tasto indietro "↶" "per ritornare alle visualizzazione precedente.

(SOLO PER CALDAIE SYSTEM)

La funzione **COMFORT** consente di ridurre il tempo di attesa quando si attiva la richiesta di acqua calda sanitaria.

Per accedere alle impostazioni acqua calda sanitaria, premere il tasto OK.

Ruotare la manopola e selezionare:

- **Menu completo**

Premere il tasto OK.

Ruotare la manopola e selezionare:

- **Impostazione acqua calda**

Premere il tasto OK.

Ruotare la manopola e selezionare:

- **Funzione Comfort**

Premere il tasto OK.

Ruotare la manopola e selezionare:

- Disabilitata
- Temporizzata (secondo la programmazione oraria)
- Sempre attiva

funzioni extra

Per impostare la programmazione di una delle funzioni extra premere il tasto OK.

Ruotare la manopola e selezionare:

- **Menu completo**

Premere il tasto OK.

Ruotare la manopola e selezionare:

- **Impostazioni riscaldamento**

Premere il tasto OK.

Ruotare la manopola e selezionare:

- **FUNZIONE VACANZE**

La funzione vacanze disattiva il riscaldamento durante il periodo di vacanza.

Premere il tasto OK.

Ruotare la manopola e selezionare:

- ON (attiva la funzione)
- OFF (disattiva la funzione)

Premere il tasto OK.

Se si seleziona ON, ruotare la manopola per impostare la data di rientro dalle vacanze.

Questo permetterà all'interfaccia di sistema, nella data prestabilita, di riprendere il funzionamento nella modalità precedentemente impostata.

Premere il tasto OK per salvare le impostazioni, il display ritorna alla visualizzazione precedente.

Nella schermata fonti attive, quando la funzione vacanze è attiva, compare l'icona " ".

Ruotare la manopola e selezionare:

- **FUNZIONE SRA**

La funzione SRA imposta automaticamente il regime di funzionamento del sistema in base al tipo di installazione e alle condizioni ambientali.

La termoregolazione di un edificio consiste nel mantenerne la temperatura interna costante al variare della temperatura esterna.

Premere il tasto OK.

Ruotare la manopola e selezionare:

- **ON** (attiva la funzione)
- **OFF** (disattiva la funzione)

Premere il tasto OK per salvare le impostazioni, il display ritorna alla visualizzazione precedente.

Nella schermata fonti attive, quando la funzione SRA è attiva, compare l'icona "SRA".

Regolazione temperatura ambiente con funzione SRA attiva.

Nel caso in cui la temperatura dell'acqua calda riscaldamento non corrisponda a quella desiderata è possibile aumentarla o diminuirla tramite parametro "Temperatura impostata riscaldamento".

Il display visualizza la barra di correzione. Premere il tasto OK per confermare la correzione o premere il tasto indietro "  " per ritornare alla visualizzazione precedente senza salvare.

Ruotare la manopola e selezionare:

- **FUNZIONI SPECIALI**

(ove presente)

Questa funzione limita la potenza del sistema pompa di calore per ridurre la rumorosità.

Premere il tasto OK.

Ruotare la manopola e selezionare:

- **Attivazione modo silenzioso**
- **ON** (attiva la funzione)
- **OFF** (disattiva la funzione)
- **Ora attivazione modo silenzioso** (imposta l'orario di attivazione)
- **Ora disattivazione modo silenzioso** (imposta l'orario di disattivazione)

Premere il tasto indietro "  " per ritornare alla visualizzazione precedente.

prestazioni di sistema

In presenza di un impianto solare, è possibile visualizzare le prestazioni energetiche del sistema installato.

Ruotare la manopola e selezionare

- **Menu completo**

Premere il tasto OK.

Ruotare la manopola e selezionare

- **Prestazioni sistema**

Premere il tasto OK.

Ruotare la manopola e selezionare:

- Fonti attive
- Produzione kWh/h
- CO2 risparmiata
- Docce disponibili
- Reset Report

Premere il tasto OK per confermare la selezione.

- **Fonti attive**

Visualizza l'energia prodotta dal pannello solare nell'arco di tempo che va dalle 24h, una settimana o un anno.

- **Produzione kWh**

Visualizza l'energia prodotta dal pannello solare nell'arco di tempo che va dalle 24h, una settimana o un anno.

- **Risparmio CO2**

Visualizza il risparmio di CO2 in Kg mettendo in relazione la distanza percorsa in auto

- **Docce disponibili**

Visualizza la percentuale di acqua calda disponibile nell'accumulo e la quantità di docce effettuabili.

- **Reset Report**

Resetta tutti i report.

E anche possibile visualizzare in nella schermata principale lo schema di impianto solare installato.



Schermata fonti attive

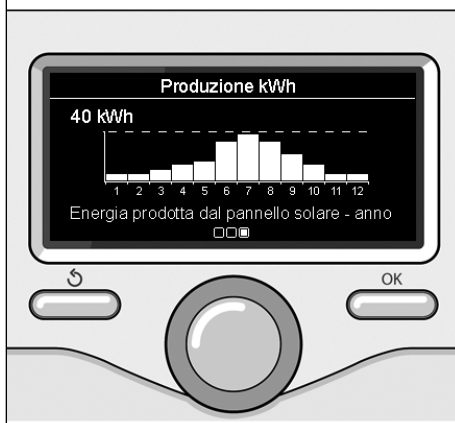

Schermata produzione kWh

prestazioni di sistema

In presenza di un sistema a pompa di calore, è possibile visualizzare le prestazioni energetiche del sistema installato.

Premere il tasto OK.

Ruotare la manopola e selezionare

- **Menu completo**

Premere il tasto OK.

Ruotare la manopola e selezionare

- **Prestazioni sistema**

Premere il tasto OK.

Ruotare la manopola e selezionare:

- **Temperatura accumulo sanitario**

visualizza la temperatura

- **Reset Report**

Resetta tutti i report.



Schermata fonti attive

installazione

Posizionamento

L'apparecchio rileva la temperatura ambiente, quindi nella scelta della posizione di installazione vanno tenuti presenti alcuni accorgimenti.

Posizionarlo lontano da fonti di calore (radiatori, raggi solari, caminetti, ecc.) e lontano da correnti d'aria o aperture verso l'esterno, le quali potrebbero influenzarne la rilevazione.

Installarlo a circa 1,50 m di altezza dal pavimento.



Attenzione

L'installazione deve essere eseguita da personale tecnico qualificato.

Prima del montaggio togliere la tensione alla caldaia.

Installazione a parete

Il fissaggio al muro dell'interfaccia di sistema EXPERT CONTROL deve essere effettuato prima del collegamento alla linea BUS.

- prima di collegare i fili alla base dell'interfaccia di sistema, far scorrere la linguetta di protezione del connettore e sollevarla (fig.1),
- collegare la coppia di fili al connettore (come spiegato nella pagina seguente) e richiudere la linguetta di protezione (fig.2),
- aprire i fori necessari per il fissaggio
- fissare la base dell'apparecchio alla scatola sulla parete, usando le viti fornite nel kit (fig.3),
- posizionare l'interfaccia di sistema sulla base, spingendola delicatamente verso il basso (fig.4).

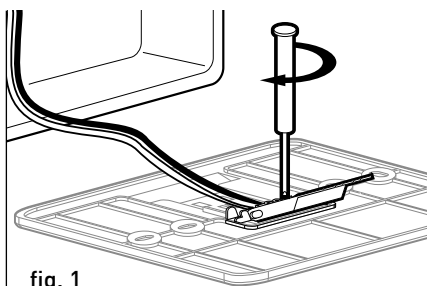

fig. 1

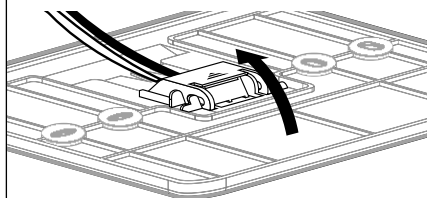

fig. 2

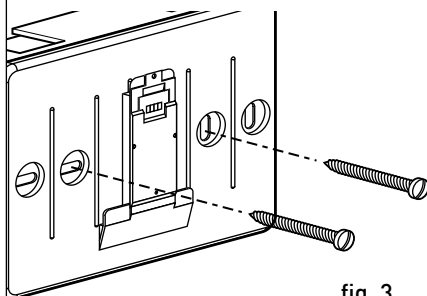

fig. 3

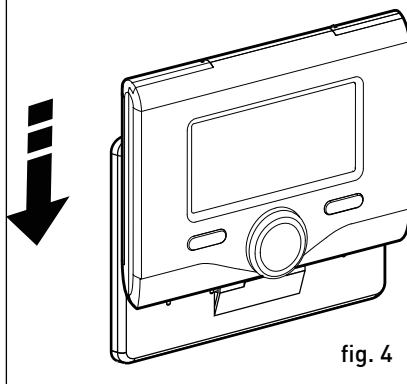

fig. 4

installazione

Collegamento alla caldaia

L'invio, la ricezione e la decodifica dei segnali avviene tramite il protocollo BUS, che mette in comunicazione la caldaia e l'interfaccia di sistema.

- collegare una coppia di fili al connettore BUS sulla scheda caldaia
- collegare la coppia di fili dal connettore BUS al morsetto dell'interfaccia di sistema.

NOTA: Nel collegamento tra sensore ambiente e caldaia, per evitare problemi di interferenze, utilizzare un cavo schermato o un doppino telefonico.

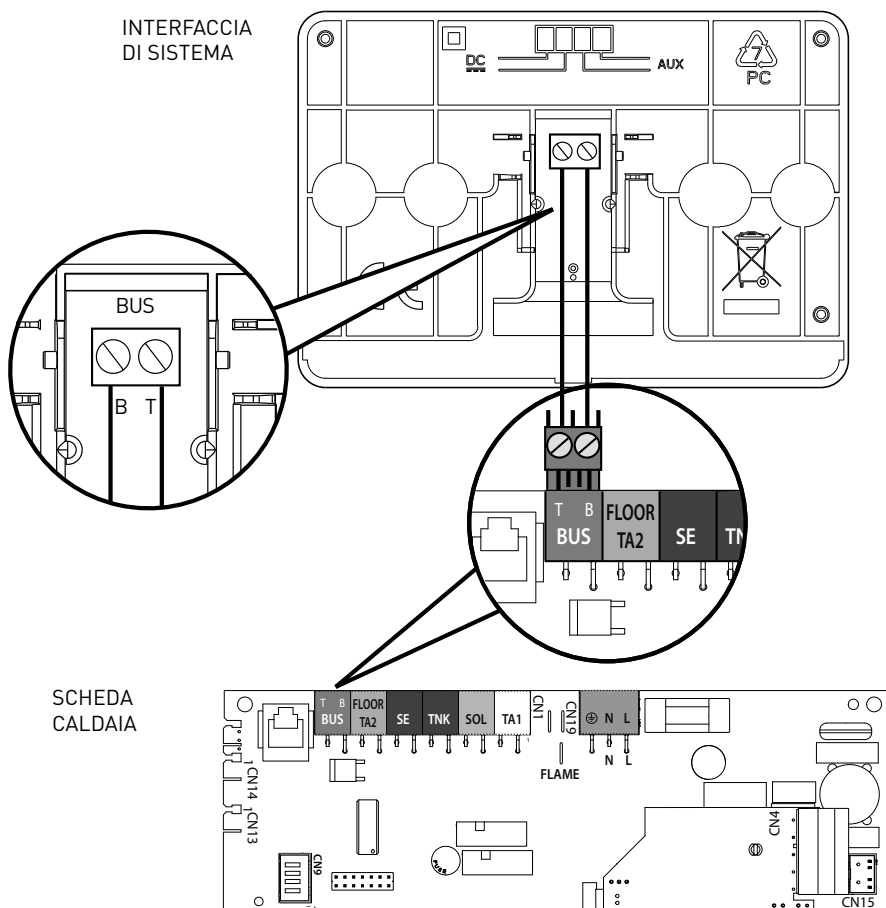



Attenzione

Per garantire la sicurezza e il corretto funzionamento dell'interfaccia di sistema, la messa in funzione deve essere eseguita da un tecnico qualificato in possesso dei requisiti di legge.

Procedura di accensione

- Inserire l'interfaccia di sistema nella slitta di connessione spingendolo delicatamente verso il basso, dopo una breve inizializzazione l'interfaccia di sistema è connessa;

- Il display visualizza "Selezionare lingua". Ruotare la manopola e selezionare la lingua desiderata. Premere il tasto OK per confermare.

- Il display visualizza la data e l'ora.

Tramite la manopola selezionare il giorno, premere il tasto OK, ruotare la manopola per impostare il giorno esatto, premere il tasto OK per confermare e passare alla selezione del mese e successivamente dell'anno confermando sempre l'impostazione con il tasto OK.

Ruotate la manopola per selezionare l'ora, premere il tasto OK, ruotare la manopola per impostare l'ora esatta, premere il tasto OK per confermare e passare alla selezione ed impostazione dei minuti.

Premere il tasto OK per confermare.

Ruotare la manopola e selezionare ora legale, premere il tasto OK, selezionare auto o manuale, premere il tasto OK.

Il display visualizza la schermata base.

- Premere contemporaneamente i tasti indietro "↶" e "OK" fino alla visualizzazione sul display "Inserimento codice".

- Ruotare la manopola per inserire il codice tecnico (234), premere il tasto OK, il display visualizza **AREA TECNICA**:

- Lingua, data e ora
- Impostazione rete Bus
- Menu completo
- Configurazione guidata
- Manutenzione
- Errori

Ruotare la manopola e selezionare:

- IMPOSTAZIONI RETE BUS

Il display visualizza l'elenco dei dispositivi connessi nel sistema:

- Interfaccia di sistema (locale)
- Controllo solare
- Caldaia
- Energy Manager
- ...

I dispositivi configurabili sono contrassegnati dal simbolo "☒".

IMPOSTAZIONE ZONA

Per impostare la zona corretta a cui è associata l'interfaccia di sistema ruotare la manopola e selezionare:

- Interfaccia di sistema (locale)

Premere il tasto OK.

Ruotare la manopola ed impostare la zona corretta. Premere il tasto OK per confermare l'impostazione.

area tecnica

Ruotare la manopola e selezionare:

- MENU COMPLETO

Premere il tasto OK.

Ruotare la manopola e scorrere tra i menu da selezionare:

- 0 Rete
- 1 Ora-Data-Lingua
- 2 Parametri Caldaia
- 3 Solare
- 4 Parametri Zona 1
- 5 Parametri Zona 2
- 6 Parametri Zona 3
- 7 Moduli di zona
- 8 Parametri Assistenza
- 9 Parametri Ibrido
- 10 Fresh Water Station
- 11 Schedino Multifunzione
- 12 Free
- 13 Free
- 14 Zona 4
- 15 Zona 5
- 16 Zone 6
- 17 Parametri Sistema Pompa di Calore

Selezionare il menu interessato, premere il tasto OK.

Ruotare la manopola per impostare o visualizzare il valore. Premere il tasto OK per confermare.

Premere il tasto indietro "↶" per ritornare alle visualizzazione precedente.

Per facilitare le operazioni di impostazione dei parametri, senza accedere al Menu completo, è possibile eseguire la configurazione tramite il menu di accesso rapido "Configurazione guidata".

Ruotare la manopola e selezionare:

- CONFIGURAZIONE GUIDATA

Premere il tasto OK.

Ruotare la manopola e selezionare uno tra i dispositivi visualizzati.

- **Controllo Solare (ove presente)**
(seguire le indicazioni riportate nella documentazione solare)
- **Energy Manager (ove presente)**
(seguire le indicazioni riportate nella documentazione sistema pompa di calore)
- **Caldaia**
- ...

Ruotare la manopola e selezionare:

- Caldaia

Premere il tasto OK.

Ruotare la manopola e selezionare:

- Parametri configurazione
- Procedure guidate
- Modalità test
- Opzioni assistenza

Ruotare la manopola e selezionare:

- Parametri configurazione

(permette la visualizzazione e l'impostazione dei parametri essenziali per il corretto funzionamento della caldaia)

Premere il tasto OK.

Ruotare la manopola e scorrere tra i parametri da impostare:

- Parametri gas
- Parametri regolazione
- Visualizzazioni
- Zone

Premere il tasto OK per confermare.

Premere il tasto indietro "↶" per ritornare alle visualizzazione precedente.

Ruotare la manopola e selezionare:

- **Procedure guidate**

(Le procedure guidate sono un valido aiuto nella parametrizzazione della caldaia. Ruotando la manopola si seleziona l'elenco delle procedure che spiegano passo passo come effettuare una corretta configurazione)

Premere il tasto OK.

Ruotare la manopola e scorrere tra i parametri da impostare:

- Riempimento impianto
- Disareazione impianto
- Analisi fumi

Premere il tasto OK per confermare.

Premere due il tasto indietro "↶" per ritornare alle visualizzazione precedente

Ruotare la manopola e selezionare:

- **Modalità Test**

(Questa modalità permette di controllare il corretto funzionamento dei componenti del sistema)

Premere il tasto OK.

Ruotare la manopola per scorrere tra l'elenco dei componenti visualizzati.

Premere il tasto OK per confermare.

Premere due il tasto indietro "↶" per ritornare alle visualizzazione precedente.

Ruotare la manopola e selezionare:

- **Opzioni assistenza**

(Questa modalità permette di memorizzare i dati del centro assistenza e gli avvisi di manutenzione)

Premere il tasto OK.

Ruotare la manopola e scorrere tra i parametri da impostare:

- Dati centro assistenza
- Abilitazione avvisi di manutenzione
- Reset avvisi di manutenzione
- Mesi mancanti manutenzione

Premere il tasto OK per confermare.

Premere due il tasto indietro "↶" per ritornare alle visualizzazione precedente.

Ruotare la manopola e selezionare:

- **MANUTENZIONE**

(Nel caso si renda necessario controllare o configurare alcuni parametri essenziali per il corretto funzionamento del sistema)

Premere il tasto OK.

Ruotare la manopola e selezionare tra l'elenco dei sistemi visualizzati:

- **Controllo Solare (ove presente)**
seguire le indicazioni riportate nella documentazione solare
- **Caldaia**
- **Energy Manager (ove presente)**
seguire le indicazioni riportate nella documentazione sistema pompa di calore
- **Controllo multizona (ove presente)**
seguire le indicazioni riportate nella documentazione solare
- ...

Ruotare la manopola e selezionare:

- **Caldaia**

Premere il tasto OK.

Ruotare la manopola e selezionare:

- **Parametri configurazione**

Premere il tasto OK.

Ruotare la manopola e scorrere tra i parametri:

- Parametri gas
- Visualizzazioni
- Cambio scheda caldaia

Premere il tasto OK per confermare.

Premere due il tasto indietro "↶" per ritornare alle visualizzazione precedente.

Ruotare la manopola e selezionare:

- **ERRORI**

Premere il tasto OK.

Scorrere tra l'elenco dei sistemi visualizzati:

- **Controllo Solare (ove presente)**
seguire le indicazioni riportate nella documentazione solare
- **Caldaia**
- **Energy Manager (ove presente)**
seguire le indicazioni riportate nella documentazione sistema pompa di calore
- **Controllo multizona (ove presente)**
seguire le indicazioni riportate nella documentazione solare
- ...

Premere il tasto OK.

Ruotare la manopola e selezionare il sistema interessato.

Premere il tasto OK.

Ruotare la manopola per scorrere sul display gli ultimi 10 errori registrati.

termoregolazione

Per impostare i parametri di termoregolazione premere contemporaneamente i tasti indietro "⏪" e "OK" fino alla visualizzazione sul display "Inserimento codice".

Ruotare la manopola per inserire il codice tecnico [234], premere il tasto OK, il display visualizza **Area tecnica**.

Ruotare la manopola e selezionare **Menu completo**.

Premere il tasto OK.

Ruotare la manopola e selezionare:

4 Parametri Zona 1

Premere il tasto OK.

Ruotare la manopola e selezionare:

4.2 Impostazione Zona 1

Premere il tasto OK.

Ruotare la manopola e selezionare:

4.2.0 Range T Z1

Premere il tasto OK.

Ruotare la manopola e selezionare il range di temperatura:

0 bassa temperatura

1 alta temperatura

Premere il tasto OK. per confermare.

Ruotare la manopola e selezionare:

4.2.1 Selezione tipologia

premere il tasto OK

Ruotare la manopola ed impostare la tipologia di termoregolazione installata:

- 0 Temperatura fissa di mandata
 - 1 Dispositivi ON/OFF
 - 2 Solo Sonda Ambiente
 - 3 Solo Sonda Esterna
 - 4 Sonda Ambiente + Sonda Esterna
- premere il tasto OK

Ruotare la manopola e selezionare:

4.2.2 Curva Termoregolazione

premere il tasto OK

Ruotare la manopola ed impostare la curva a seconda del tipo di impianto di riscaldamento e premere il tasto OK.

- impianto a bassa temperatura (pannelli a pavimento)

curva da 0,2 a 0,8

- impianto ad alta temperatura (radiatori)

curva da 1,0 a 3,5

La verifica dell' idoneità della curva scelta richiede un tempo lungo nel quale potrebbero essere necessari alcuni aggiustamenti.

Al diminuire della temperatura esterna (inverno) si possono verificare tre condizioni:

1. la temperatura ambiente diminuisce, questo indica che bisogna impostare un curva con maggiore pendenza
2. la temperatura ambiente aumenta questo indica che bisogna impostare una curva con minore pendenza
3. la temperatura ambiente rimane costante, questo indica che la curva impostata ha la pendenza giusta

Trovata la curva che mantiene costante la temperatura ambiente bisogna verificare il valore della stessa

Ruotare la manopola e selezionare:

4.2.3 Spostamento Parallelo

premere il tasto OK.

Ruotare la manopola ed impostare il valore più idoneo. Premere il tasto OK per confermare.

NOTA:

Se la temperatura ambiente risulta maggiore del valore desiderato bisogna traslare parallelamente la curva verso il basso. Se invece la temperatura ambiente risulta minore bisogna traslarla parallelamente verso l'alto. Se la temperatura ambiente corrisponde a quella desiderata la curva è quella esatta.

termoregolazione

Nella rappresentazione grafica sotto riportata, le curve sono divise in due gruppi:

- impianti a bassa temperatura
- impianti ad alta temperatura

La divisione dei due gruppi è data dal differente punto di origine delle curve che per l'alta temperatura è di + 10°C, correzione che abitualmente viene data alla temperatura di mandata di questo tipo di impianti, nella regolazione climatica.

Ruotare la manopola e selezionare:

4.2.4 Influenza Ambiente Proporzionale premere il tasto OK.

Ruotare la manopola ed impostare il valore più idoneo e premere il tasto OK.

L'influenza della sonda ambiente è regolabile tra 20 (massima influenza) e 0 (influenza esclusa). In questo modo è possibile regolare il contributo della temperatura ambiente nel calcolo della temperatura di mandata.

Ruotare la manopola e selezionare:

4.2.5 Temperatura massima mandata

premere il tasto OK.

Ruotare la manopola ed impostare il valore più idoneo e premere il tasto OK

Ruotare la manopola e selezionare:

4.2.6 Temperatura minima mandata

premere il tasto OK

Ruotare la manopola ed impostare il valore più idoneo e premere il tasto OK.

Ripetere le operazioni descritte per impostare i valori delle zone 2 e 3 selezionando il menu 5 e 6.

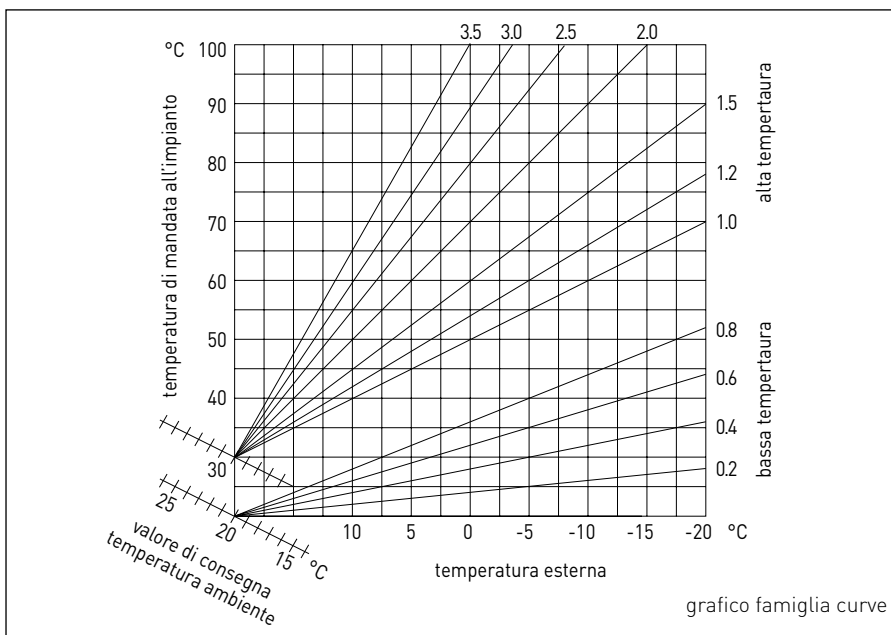

menu - impostazioni

MENU	SOTTO-MENU	PARAMETRO	DESCRIZIONE	RANGE	NOTE
0			RETE		
0	2		Rete BUS		
0	2	0	Rete BUS attuale	Caldaia Interfaccia di sistema Controllo solare Controllo solare Gestore cascate Energy Manager Energy Manager ibrido Pompa di calore Pompa di calore Sensore ambiente Controllo multi zona Modem remoto Clip multi funzione Fresh Water Station Controllo piscine Interfaccia utente Controllo multi stanza Unità ambiente PC/Gateway Scaldacqua elettrico Cronotermostato bus Lavatrice Gateway LPB Caldaia slave Clip multi funzione slave	
0	3		Interfaccia di sistema		
0	3	0	Numero zona	Nessuna zona selezionata Zona selezionata	
0	3	1	Correzione temperatura ambiente		
0	3	2	Versione SW interfaccia		
0	4		Display caldaia		
0	4	0	Zona da impostare da display		
0	4	1	Temporizzazione backlight		

menu - impostazioni

MENU	SOTTO-MENU	PARAMETRO	DESCRIZIONE	RANGE	NOTE
0	4	2	Disattiva tasto di termoregolazione		
2			PARAMETRI CALDAIA		
2	0		Impostazioni Generali		
2	0	0	Impostazioni temperatura sanitario		
2	1		Parametri generici		
2	1	0	Parametri generici caldaia		
2	2		Impostazioni		
2	2	0	Livello Lenta Accensione		
2	2	1	Alto rapporto modulazione	ON - OFF	
2	2	2	Modulazione ventilatore	0. Esclusa 1. Attiva	
2	2	3	Termostato Pavimento o TA2	0. Termostato Pavimento 1. Termostato Ambiente2	
2	2	4	Termoregolazione	0. Assente 1. Presente	
2	2	5	Ritardo Partenza Riscaldamento	0. Disabilitata 1. 10 sec 2. 90 sec 3. 210 sec	
2	2	6	Configurazione caldaie convenzionali	0. Mono camera aperta 1. Mono camera aperta VMC 2. Mono camera stagna ventilatore fisso 3. Mono camera stagna ventilatore modulante 4. Bitermica camera aperta 5. Bitermica camera stagna	
2	2	7	Caldaia Ibrida	0. Esclusa 1. Attiva	

menu - impostazioni

MENU	SOTTO-MENU	PARAMETRO	DESCRIZIONE	RANGE	NOTE
2	2	8	Versione Caldaia	0. Mista Istantanea 1. Accumulo Ext con Sonda NTC 2. Accumulo Ext con Termostato 3. Microaccumulo 4. Accumulo a Stratificazione 6. Storage	
2	2	9	Potenza nominale caldaia		
2	3		Riscaldamento-1		
2	3	0	Livello Max Pot Riscaldamento Assoluta		
2	3	1	Livello Max Pot Riscaldamento Regolabile		
2	3	2	Percentuale Potenza Max Sanitario		
2	3	3	Percentuale Potenza min		
2	3	4	Percentuale Potenza Max Riscaldamento		
2	3	5	Tipo Ritardo di Accensione Riscaldamento	0. Manuale 1. Automatico	
2	3	6	Impostazione Ritardo Accensione		
2	3	7	Postcircolazione Riscaldamento		
2	3	8	Funzionamento Circolatore	0. Bassa velocità 1. Alta velocità 2. Modulante	
2	3	9	DeltaT Modulazione Circolatore		
2	4		Riscaldamento-2		
2	4	0	Pressione Minima		
2	4	1	Pressione Allerta		
2	4	2	Pressione Riempimento		
2	4	3	Post ventilazione Riscaldamento	OFF - ON	
2	4	4	Tempo Incremento Temperatura Risc		

menu - impostazioni

MENU	SOTTO-MENU	PARAMETRO	DESCRIZIONE	RANGE	NOTE
2	4	5	Max PWM pompa		
2	4	6	Min PWM pompa		
2	4	7	Dispositivo Rilevazione Pressione Risc	0. Solo Sonde T 1. Pressostato di Minima 2. Sensore Pressione	
2	4	8	Abilitazione Riempimento Semiautomatico		
2	4	9	Correzione Temperatura esterna		
2	5		Sanitario		
2	5	0	Funzione Comfort	0. Disabilitata 1. Temporizzata 2. Sempre Attiva	
2	5	1	Tempo Anticiclaggio Comfort		
2	5	2	Ritardo Partenza Sanitario		
2	5	3	Logica Spegn Bruciatore Sanitario	0. Anticalcare 1. Set-point più 4°C	
2	5	4	Post-raffreddamento Sanitario	ON - OFF	
2	5	5	Ritardo San- → Risc		
2	5	6	Celectic	ON - OFF	
2	5	7	Ciclo di sanificazione termica	ON - OFF	
2	5	8	Frequenza del ciclo		
2	5	9	Temperatura obiettivo del ciclo		
2	6		Forzamenti manuali caldaia		
2	6	0	Attivazione modo manuale	ON - OFF	
2	6	1	Forzamento pompa caldaia	ON - OFF	
2	6	2	Forzamento ventilatore	ON - OFF	
2	6	3	Forzamento valvola deviatrice	Sanitario Riscaldamento	

menu - impostazioni

MENU	SOTTO-MENU	PARAMETRO	DESCRIZIONE	RANGE	NOTE
2	6	4	Forzamento pompa sanitaria	ON - OFF	
2	6	5	Forzamento dispositivo aggiuntivo	ON - OFF	
2	7		Cicli di verifica		
2	7	0	Spazzacamino	ON - OFF	
2	7	1	Ciclo Disareazione	ON - OFF	
2	8		Reset menu		
2	8	0	Ripristino Impostazioni di Fabbrica	OK = Sì, esc = No	
3			SOLARE		
3	0		Impostaz Generali		
3	0	0	Impostazione Temperatura Accumulo		
3	0	2	Impostazione Temp. Ridotta Accumulo		
3	1		Statistiche Solari		
3	1	0	Energia Solare		
3	1	1	Energia Solare 2		
3	1	2	Tempo Tot ON Pompa Solare		
3	1	3	Tempo Tot Sovratemperatura Coll Solare		
3	2		Impostazioni Solari 1		
3	2	0	Ciclo di sanificazione termica	ON - OFF	
3	2	1	Schema Idraulico	0. Non definito 1. Base mono serpentino 2. Base doppio serpentino 3. Elettrosolare 4. Integrazione riscaldamento	
3	2	2	Funzionamento resistenza elettrica	0. EDF 1. Temporizzata	
3	2	3	DeltaT Collettore per Avvio Pompa		
3	2	4	DeltaT Collettore per Stop Pompa		

menu - impostazioni

MENU	SOTTO-MENU	PARAMETRO	DESCRIZIONE	RANGE	NOTE
3	2	5	Min T Collettore per Avvio Pompa		
3	2	6	Collectorkick	ON - OFF	
3	2	7	Funzione Recooling	ON - OFF	
3	2	8	Setpoint Accumulo con Gas		
3	2	9	Temperatura Antigelo Collettore		
3	3		Impostazioni Solari 2		
3	3	0	Impostazioni Portata Fluido		
3	3	1	Gruppo Circolazione Digitale	ON - OFF	
3	3	2	Presenza sensore pressione	ON - OFF	
3	3	3	Presenza Anodo Pro-Tech	ON - OFF	
3	3	4	Funzione Uscita AUX	0. Richiesta integrazione 1. Allarme 2. Pompa de-stratificazione	
3	3	5	Delta T obiettivo x modulazione		
3	3	6	Frequenza del ciclo		
3	3	7	Temperatura obiettivo del ciclo		
3	3	8	Parametro generico solare		
3	3	9	Parametro generico solare		
3	4		Modo Manuale		
3	4	0	Attivazione Modo Manuale	ON - OFF	
3	4	1	Attiva Pompa Solare	ON - OFF	
3	4	2	Attiva Valvola 3 vie	ON - OFF	
3	4	3	Attiva Uscita AUX	ON - OFF	
3	4	4	Attiva Uscita Out	ON - OFF	
3	4	5	Controllo valvola Mix	0. ON 1. Aperto 2. Chiuso	

menu - impostazioni

MENU	SOTTO-MENU	PARAMETRO	DESCRIZIONE	RANGE	NOTE
3	5		Diagnostica Solare 1		
3	5	0	Temperatura Collettore Solare		
3	5	1	Sonda Bassa Bollitore		
3	5	2	Sonda Alta Bollitore		
3	5	3	Temperatura Ritorno Riscaldamento		
3	5	4	Sonda ingresso collettore		
3	5	5	Sonda uscita collettore		
3	6		Diagnostica Solare 2		
3	6	0	Portata Circuito Solare		
3	6	1	Pressione Circuito Solare		
3	6	2	Capacità Accumulo	0. Non definito 1. 150 l 2. 200 l 3. 300 l	
3	6	3	Numero Docce Disponibili		
3	6	4	% Riempimento Bollitore		
3	8		Storico Errori		
3	8	0	Ultimi 10 Errori		
3	8	1	Reset Lista Errori	Reset? OK=Si, esc=No	
3	9		Reset Menu		
3	9	0	Ripristino Impostazioni Fabbrica		
4			PARAMETRI ZONA 1		
4	0		Impostazione Temperature		
4	0	0	Temperatura Giorno		
4	0	1	Temperatura Notte		
4	0	2	Temperatura set Z1		

menu - impostazioni

MENU	SOTTO-MENU	PARAMETRO	DESCRIZIONE	RANGE	NOTE
4	0	3	Temperatura antigelo zona		
4	1		Parametri generici		
4	1	0	Parametro generico zona		
4	1	1	Parametro generico zona		
4	1	2	Parametro generico zona		
4	2		Impostaz Zona1		
4	2	0	Range Temperatura	0. Bassa Temperatura 1. Alta Temperatura	
4	2	1	Selezione Tipologia Termoregolazione	0. Temperatura Fissa di Mandata 1. Dispositivi ON/OFF 2. Solo Sonda Ambiente 3. Solo Sonda Esterna 4. Sonda Ambiente + Sonda Esterna	
4	2	2	Curva Termoregolazione		
4	2	3	Spostamento Parallelo		
4	2	4	Influenza Ambiente Proporzionale		
4	2	5	Max T		
4	2	6	Min T		
4	2	7	Tipologia Circuito Riscaldamento	0. Termosifoni Veloci 1. Termosifoni Medi 2. Termosifoni Lenti 3. Impianto Pavimento Veloce 4. Impianto Pavimento Medio 5. Impianto Pavimento Lento 6. Controllo Ambiente solo Proporzionale	
4	2	8	Max azione Integrale su sensore ambiente		HYD
4	3		Diagnostica Zona1		
4	3	0	Temperatura Ambiente		
4	3	1	Temperatura Set ambiente		

menu - impostazioni

MENU	SOTTO-MENU	PARAMETRO	DESCRIZIONE	RANGE	NOTE
4	3	2	Temperatura mandata		
4	3	3	Temperatura ritorno		
4	3	4	Stato Richiesta Calore Z1	ON - OFF	
4	3	5	Stato Pompa	ON - OFF	
4	4		Dispositivi Zona1		
4	4	0	Modulazione pompa zona	0. Velocità fissa 1. Modulante su deltaT 2. Modulante su pressione	
4	4	1	DeltaT obiettivo per modulazione		
4	4	2	Velocità fissa pompa		
5			PARAMETRI ZONA 2		
5	0		Imposta Temperature		
5	0	0	Temperatura Giorno		
5	0	1	Temperatura Notte		
5	0	2	Temperatura Zona 2		
5	0	3	Temperatura Antigelo zona		
5	1		Parametri generici		
5	1	0	Parametro generico zona		
5	1	1	Parametro generico zona		
5	1	2	Parametro generico zona		
5	2		Impostazioni Zona 2		
5	2	0	Range Temperatura	0. Bassa Temperatura 1. Alta Temperatura	
5	2	1	Selezione Tipologia Termoregolazione	0. Temperatura Fissa di Mandata 1. Dispositivi ON/OFF 2. Solo Sonda Ambiente 3. Solo Sonda Esterna 4. Sonda Ambiente + Sonda Esterna	

menu - impostazioni

MENU	SOTTO-MENU	PARAMETRO	DESCRIZIONE	RANGE	NOTE
5	2	2	Curva Termoregolazione		
5	2	3	Spostamento Parallelo		
5	2	4	Influenza Ambiente Proporzionale		
5	2	5	Max T		
5	2	6	Min T		
5	2	7	Tipologia Circuito Riscaldamento	0. Termosifoni Veloci 1. Termosifoni Medi 2. Termosifoni Lenti 3. Impianto Pavimento Veloce 4. Impianto Pavimento Medio 5. Impianto Pavimento Lento 6. Controllo Ambiente solo Proporzionale	
5	2	8	Max azione Integrale su sensore ambiente		HYD
5	3		Diagnostica Zona 2		
5	3	0	Temperatura Ambiente		
5	3	1	Temperatura Set ambiente		
5	3	2	Temperatura mandata		
5	3	3	Temperatura ritorno		
5	3	4	Stato Richiesta Calore Z2	ON - OFF	
5	3	5	Stato Pompa	ON - OFF	
5	4		Dispositivi Zona 2		
5	4	0	Modulazione pompa zona	0. Velocità fissa 1. Modulante su delta T 2. Modulante su pressione	
5	4	1	DeltaT obiettivo per modulazione		
5	4	2	Velocità fissa pompa		
6			PARAMETRI ZONA 3		
6	0		Imposta Temperature		

menu - impostazioni

MENU	SOTTO-MENU	PARAMETRO	DESCRIZIONE	RANGE	NOTE
6	0	0	Temperatura Giorno		
6	0	1	Temperatura Notte		
6	0	2	Temperatura Zona 3		
6	0	3	Temperatura Antigelo zona		
6	1		Parametri generici		
6	1	0	Parametro generico zona		
6	1	1	Parametro generico zona		
6	1	2	Parametro generico zona		
6	2		Impostazioni Zona 3		
6	2	0	Range Temperatura	0. Bassa Temperatura 1. Alta Temperatura	
6	2	1	Selezione Tipologia Termoregolazione	0. Temperatura Fissa di Mandata 1. Dispositivi ON/OFF 2. Solo Sonda Ambiente 3. Solo Sonda Esterna 4. Sonda Ambiente + Sonda Esterna	
6	2	2	Curva Termoregolazione	Curva Termoregolazione	
6	2	3	Spostamento Parallelo	Spostamento Parallelo	
6	2	4	Influenza Ambiente Proporzionale	Influenza Ambiente Proporzionale	
6	2	5	Max T	Max T	
6	2	6	Min T	Min T	
6	2	7	Tipologia Circuito Riscaldamento	0. Termosifoni Veloci 1. Termosifoni Medi 2. Termosifoni Lenti 3. Impianto Pavimento Veloce 4. Impianto Pavimento Medio 5. Impianto Pavimento Lento 6. Controllo Ambiente solo Proporzionale	

menu - impostazioni

MENU	SOTTO-MENU	PARAMETRO	DESCRIZIONE	RANGE	NOTE
6	2	8	Max azione Integrale su sensore ambiente		
6	3		Diagnostica Zona 3		
6	3	0	Temperatura Ambiente		
6	3	1	Temperatura Set ambiente		
6	3	2	Temperatura mandata		
6	3	3	Temperatura ritorno		
6	3	4	Stato Richiesta Calore Z3	ON - OFF	
6	3	5	Stato Pompa	ON - OFF	
6	4		Dispositivi Zona3		
6	4	0	Modulazione pompa zona	0. Velocità fissa 1. Modulante su delta T 2. Modulante su pressione	
6	4	1	DeltaT obbiettivo per modulazione		
6	4	2	Velocità fissa pompa		
7			MODULO DI ZONA		
7	1		Modo Manuale		
7	1	0	Attivazione modo manuale	ON - OFF	
7	1	1	Controllo pompa Z1	ON - OFF	
7	1	2	Controllo pompa Z2	ON - OFF	
7	1	3	Controllo pompa Z3	ON - OFF	
7	1	4	Controllo valvola mix Z2	0. OFF 1. Aperto 2. Chiuso	
7	1	5	Controllo valvola mix Z3	0. OFF 1. Aperto 2. Chiuso	
7	2		Modulo di zona		

menu - impostazioni

MENU	SOTTO-MENU	PARAMETRO	DESCRIZIONE	RANGE	NOTE
7	2	0	Schema idraulico	0. Non definito 1. MCD 2. MGM II 3. MGM III 4. MGZ I 5. MGZ II 6. MGZ III	
7	2	1	Correzione T Mandata		
7	2	2	Funzione uscita AUX	0. Richiesta Calore 1. Pompa esterna 2. Allarme	
7	2	3	Correzione Temperatura Esterna		
7	3		Parametri generici		
7	3	0	Parametro generico modulo zona		
7	3	1	Parametro generico modulo zona		
7	3	2	Parametro generico modulo zona		
7	4		Modo Manuale 2		
7	4	0	Attivazione modo manuale	ON - OFF	
7	4	1	Controllo pompa Z4	ON - OFF	
7	4	2	Controllo pompa Z5	ON - OFF	
7	4	3	Controllo pompa Z6	ON - OFF	
7	4	4	Controllo valvola mix Z5	0. OFF 1. Aperto 2. Chiuso	
7	4	5	Controllo valvola mix Z6	0. OFF 1. Aperto 2. Chiuso	

menu - impostazioni

MENU	SOTTO-MENU	PARAMETRO	DESCRIZIONE	RANGE	NOTE
7	5		Modulo di zona 2		
7	5	0	Schema idraulico	0. Non definito 1. MCD 2. MGM II 3. MGM III 4. MGZ I 5. MGZ II 6. MGZ III	
7	5	1	Correzione T Mandata		
7	5	2	Funzione uscita AUX	0. Richiesta Calore 1. Pompa esterna 2. Allarme	
7	5	3	Correzione Temperatura Esterna		
7	6		Parametri generici 2		
7	6	0	Parametro generico zona		
7	6	1	Parametro generico zona		
7	6	2	Parametro generico zona		
7	8		Storico errori		
7	8	0	Ultimi 10 errori		
7	8	1	Reset Lista Errori	Resettare? OK=Sì, esc=No	
7	8	2	Ultimi 10 errori 2		
7	8	3	Reset Lista Errori 2	Resettare? OK=Sì, esc=No	
7	9		Reset Menu		
7	9	0	Ripristino Impost di Fabbrica	Resettare? OK=Sì, esc=No	
7	9	1	Ripristino Impost di Fabbrica 2	Resettare? OK=Sì, esc=No	
8			PARAMETRI ASSISTENZA		
8	1		Statistiche		

menu - impostazioni

MENU	SOTTO-MENU	PARAMETRO	DESCRIZIONE	RANGE	NOTE
8	1	0	Ore Bruciatore ON Risc (h x10)		
8	1	1	Ore Bruciatore ON San (h x10)		
8	1	2	Nr Distacchi Fiamma (n x10)		
8	1	3	Nr Cicli Accensione (n x10)		
8	1	4	Durata Media Richieste Calore		
8	1	5	Numero Cicli Riempimento		
8	2		Caldaia		
8	2	0	Livello Modulazione Bruciatore		
8	2	1	Stato Ventilatore	ON - OFF	
8	2	2	Velocità Ventilatore x100RPM		
8	2	3	Livello Velocità Pompa	0. OFF 1. Velocità bassa 2. Velocità alta	
8	2	4	Posizione Valvola Deviatrice	0. Sanitario 1. Riscaldamento	
8	2	5	Portata Sanitario l/min		
8	2	6	Stato Pressostato Fumi	0. Aperto 1. Chiuso	
8	2	7	% Modulazione pompa		
8	2	8	Potenza istantanea		
8	3		Temperature Caldaia		
8	3	0	Temp Impostata Riscaldamento		
8	3	1	Temperatura Mandata Riscaldamento		
8	3	2	Temperatura Ritorno Riscaldamento		
8	3	3	Temperatura Misurata Sanitario		
8	3	4	Temperatura Fumi		
8	3	5	Temperatura esterna		

menu - impostazioni

MENU	SOTTO-MENU	PARAMETRO	DESCRIZIONE	RANGE	NOTE
8	4		Solare & Bollitore		
8	4	0	Temperatura Misurata Accumulo		
8	4	1	Temperatura Collettore Solare		
8	4	2	Temperatura Ingresso Sanitario		
8	4	3	Sonda Bollitore Bassa		
8	4	4	Temperatura Set Bollitore Stratificazione		
8	5		Service		
8	5	0	Mesi Mancanti Alla Manutenzione		
8	5	1	Abilitazione Awisi Manutenzione	ON - OFF	
8	5	2	Cancellazione Awisi Manutenzione	Cancellare? OK=Si, esc=No	
8	5	3	Stato Intasamento Scambiatore Sanitario	0. Scambiatore Sanitario OK 1. Parzialmente Intasato 2. Molto intasato Da sostituire	
8	5	4	Versione HW Scheda		
8	5	5	Versione SW Scheda		
8	5	6	Stato Carica Vaso Espansione	0. Da Ricaricare 1. OK	
8	6		Storico errori		
8	6	0	Ultimi 10 errori		
8	6	1	Reset Lista Errori	Reset? OK=Si, esc=No	
8	7		Parametri generici		
8	7	0	Parametro generico caldaia zona		
8	7	1	Parametro generico caldaia zona		
4	7	2	Parametro generico caldaia zona		
9			PARAMETRI IBRIDO		
9	0		User Parameters		

menu - impostazioni

MENU	SOTTO-MENU	PARAMETRO	DESCRIZIONE	RANGE	NOTE
9	0	0	Eco / Comfort	0. Eco Plus 1. Eco 2. Medio 3. Comfort 4. Comfort Plus	HYB
9	0	1	Forzamento manuale PdC/Caldaia	0. Auto 1. Solo Caldaia 2. Solo PdC	HYB
9	1		Statistiche Energy Manager		
9	1	0	PdC ore di funzionamento (h/10)		
9	1	1	PdC n. Cicli Accensione (n/10)		
9	1	2	PdC n. Cicli sbrinamento (n/10)		
9	1	3	PdC+Caldaia ore di funzionamento (h/10)		
9	2		Costi dell'energia 1		
9	2	0	Temp Est. x Disabilitazione Caldaia		
9	2	1	Temp Est. x Disabilitazione PdC		
9	2	2	OFFSET Max Temp Impostabile PdC		
9	2	3	Limitazione Freq compressore HP		
9	2	4	Min Rapporto Costo Elettricità/Gas		
9	2	5	Max Rapporto Costo Elettricità/Gas		
9	2	6	Rapporto Energia Primaria /Energia Elec		
9	2	7	Logica Energy Manager	0. Massimo Risparmio 1. Massima Ecologia	
9	2	8	Temp. ambiente set-mis x ON caldaia		
9	3		Costi dell'energia 2		
9	3	0	Modo Notturno PdC	ON - OFF	
9	3	1	Ora Inizio Modo Notturno PdC [hh:mm]		
9	3	2	Ora Fine Modo Notturno PdC [hh:mm]		

menu - impostazioni

MENU	SOTTO-MENU	PARAMETRO	DESCRIZIONE	RANGE	NOTE
9	3	3	Costo kWh gas (PCS)		
9	3	4	Costo kWh elettricità		
9	3	5	Costo kWh elettricità tariffa ridotta		
9	3	6	Parametro generico energy manager		
9	3	7	Parametro generico energy manager		
9	3	8	Parametro generico energy manager		
9	4		Temperature PdC		
9	4	0	Temperatura esterna		
9	4	1	Temperatura mandata PdC		
9	4	2	Temperatura ritorno PdC		
9	4	3	Temperatura evaporatore PdC		
9	4	4	Temperatura gas PdC		
9	4	5	PdC Temperatura Condensatore (ICT)		
9	5		Stato PdC		
9	5	0	Frequenza misurata compressore		
9	5	1	Modulazione richiesta al compressore		
9	5	2	Modulazione calcolata caldaia		
9	5	3	Modo di funzionamento PdC	0. Stand-by 1. Non presente 2. Modo caldo 3. Sbrinamento	
9	5	4	PdC Errore presente Scheda ODU		
9	5	5	PdC Errore presente Scheda HYDI		
9	5	6	PdC Codice Errore Scheda ODU		
9	5	7	PdC Codice Errore Scheda HYDI		
9	5	8	Stato Energy Manager		

menu - impostazioni

MENU	SOTTO-MENU	PARAMETRO	DESCRIZIONE	RANGE	NOTE
9	6		Info Energy Manager		
9	6	0	Costo attuale KWh da PdC		
9	6	1	Costo attuale KWh da Caldaia		
9	6	2	Costo stimato KWh da PdC		
9	6	3	Costo stimato KWh da Caldaia		
9	6	4	Temperatura Mandata Riscaldamento		
9	6	5	Temperatura Ritorno Riscaldamento		
9	6	6	Stato Pompa Riscaldamento	0. Spenta 1. Accesa	
9	7		Cicli di verifica HP		
9	7	0	Forza modo deice PdC	ON - OFF	
9	7	1	Forza compressore PdC freq fissa	ON - OFF	
9	8		Storico errori		
9	8	0	Ultimi 10 errori		
9	8	1	Reset Lista Errori	Reset? OK=Si, esc=No	
9	9		Reset Menu		
9	9	0	Ripristino Impost di Fabbrica	Reset? OK=Si, esc=No	
10			FRESH WATER STATION		
10	0		Parametri utente		
10	0	0	Impostazione Temperatura Accumulo		
10	1		Modo Manuale		
10	1	0	Attivazione modo manuale	ON - OFF	
10	1	1	Attiva pompa FWS	ON - OFF	
10	1	2	Attiva valvola 3 vie	ON - OFF	
10	1	3	Attiva uscita AUX	ON - OFF	

menu - impostazioni

MENU	SOTTO-MENU	PARAMETRO	DESCRIZIONE	RANGE	NOTE
10	1	4	Controllo valvola mix	0. OFF 1. Aperto 2. Chiuso	
10	2		Parametri FWS		
10	2	0	Schema Idraulico	0. Non definito 1. Senza pompa ricircolo sanit 2. Con pompa ricircolo sanit	
10	2	1	Tipo pompa circolazione sanitario	0. Temporizzata 1. Dopo prelievo	
10	2	2	Parametro generico FWS		
10	2	3	Parametro generico FWS		
10	2	4	Parametro generico FWS		
10	3		Diagnostica FWS		
10	3	0	Temperatura uscita sanitario		
10	3	1	Temperatura ingresso Sanitario		
10	3	2	Temperatura Ritorno Riscaldamento		
10	3	3	Temperatura Mandata Riscaldamento		
10	3	4	Portata Sanitario		
10	3	5	Sonda Bollitore Bassa		
10	3	6	Consumo sanitario totale		
10	3	7	Tempo Totale ON Pompa FWS		
11			SCHEDINO MULTIFUNZIONE		
11	0		Generale		
11	0	0	Selezione funzione	0. Non definito 1. 3 zone dirette 2. Notifica errori e reset 3. Termostato differenziale 4. Termostato 5. Uscita temporizzata	

menu - impostazioni

MENU	SOTTO-MENU	PARAMETRO	DESCRIZIONE	RANGE	NOTE
11	0	1	Attivazione modo manuale	ON - OFF	
11	0	2	Controllo OUT1	ON - OFF	
11	0	3	Controllo OUT2	ON - OFF	
11	0	4	Controllo OUT3	ON - OFF	
11	1		Diagnostica		
11	1	0	Temperatura IN1		
11	1	1	Temperatura IN2		
11	1	2	Temperatura IN3		
11	1	3	Stato OUT1		
11	1	4	Stato OUT2		
11	1	5	Stato OUT3		
11	2		Termostato differenziale		
11	2	0	Differenziale accensione termostato		
11	2	1	Differenziale spegnimento termostato		
11	2	2	Massima temperatura IN1		
11	2	3	Massima temperatura IN2		
11	2	4	Minima temperatura IN1		
11	3		Termostato		
11	3	0	Temperatura impostata termostato		
11	3	1	Isteresi termostato		
11	4		Parametri generici		
10	4	0	Parametro generico multifunzionale		
10	4	1	Parametro generico multifunzionale		
10	4	2	Parametro generico multifunzionale		
10	4	3	Parametro generico multifunzionale		

menu - impostazioni

MENU	SOTTO-MENU	PARAMETRO	DESCRIZIONE	RANGE	NOTE
10	4	4	Parametro generico multifunzionale		
10	4	5	Parametro generico multifunzionale		
10	4	6	Parametro generico multifunzionale		
14			PARAMETRI ZONA 4		
14	0		Impostazione Temperature		
14	0	0	Temperatura Giorno		
14	0	1	Temperatura Notte		
14	0	2	Temperatura set Z4		
14	1		Parametri generici		
14	1	0	Parametro generico zona		
14	1	1	Parametro generico zona		
14	2		Impostazione Zona 4		
14	2	0	Range Temperatura Zona 4	0. Bassa Temperatura 1. Alta Temperatura	
14	2	1	Selezione tipologia termoregolazione	0. Temperatura Fissa di Mandata 1. Dispositivi ON/OFF 2. Solo Sonda Ambiente 3. Solo Sonda Esterna 4. Sonda Ambiente + Sonda Esterna	
14	2	2	Curva Termoregolazione		
14	2	3	Spostamento Parallelo		
14	2	4	Influenza Ambiente Proporzionale		
14	2	5	Max Temperatura		
14	2	6	Min Temperatura		

menu - impostazioni

MENU	SOTTO-MENU	PARAMETRO	DESCRIZIONE	RANGE	NOTE
14	2	7	Tipologia Circuito Riscaldamento	Termosifoni Veloci Termosifoni Medi Termosifoni Lenti Impianto Pavimento Veloce Impianto Pavimento Medio Impianto Pavimento Lento Controllo Ambiente solo Proporzionale	
14	2	8	Max azione Integrale su sensore ambiente		
14	3		Diagnostica Zona 4		
14	3	0	Temperatura Ambiente		
14	3	1	Temperatura Set ambiente		
14	3	2	Temperatura mandata		
14	3	3	Temperatura ritorno		
14	3	4	Stato Richiesta Calore Z 4	ON - OFF	
14	3	5	Stato Pompa	ON - OFF	
14	4		Dispositivi Zona 4		
14	4	0	Modulazione pompa zona	0. Velocità fissa 1. Modulante su delta T 2. Modulante su pressione	
14	4	1	DeltaT obiettivo per modulazione		
14	4	2	Velocità fissa pompa		
15			PARAMETRI ZONA 5		
15	0		Impostazione Temperature		
15	0	0	Temperatura Giorno		
15	0	1	Temperatura Notte		
15	0	2	Temperatura set Z5		
15	0	3	Temperatura antigelo zona		
15	1		Parametri generici		

menu - impostazioni

MENU	SOTTO-MENU	PARAMETRO	DESCRIZIONE	RANGE	NOTE
15	1	0	Parametro generico zona		
15	1	1	Parametro generico zona		
15	2		Impostazione Zona 5		
15	2	0	Range Temperatura Zona 5	0. Bassa Temperatura 1. Alta Temperatura	
15	2	1	Selezione tipologia termoregolazione	0. Temperatura Fissa di Mandata 1. Dispositivi ON/OFF 2. Solo Sonda Ambiente 3. Solo Sonda Esterna 4. Sonda Ambiente + Sonda Esterna	
15	2	2	Curva Termoregolazione		
15	2	3	Spostamento Parallelo		
15	2	4	Influenza Ambiente Proporzionale		
15	2	5	Max Temperatura		
15	2	6	Min Temperatura		
15	2	7	Tipologia Circuito Riscaldamento	Termosifoni Veloci Termosifoni Medi Termosifoni Lenti Impianto Pavimento Veloce Impianto Pavimento Medio Impianto Pavimento Lento Controllo Ambiente solo Proporzionale	
15	2	8	Max azione Integrale su sensore ambiente		
15	3		Diagnostica Zona 5		
15	3	0	Temperatura Ambiente		
15	3	1	Temperatura Set ambiente		
15	3	2	Temperatura mandata		
15	3	3	Temperatura ritorno		

menu - impostazioni

MENU	SOTTO-MENU	PARAMETRO	DESCRIZIONE	RANGE	NOTE
15	3	4	Stato Richiesta Calore Z5	ON - OFF	
15	3	5	Stato Pompa	ON - OFF	
15	4		Dispositivi Zona5		
15	4	0	Modulazione pompa zona	0. Velocità fissa 1. Modulante su delta T 2. Modulante su pressione	
15	4	1	DeltaT obiettivo per modulazione		
15	4	2	Velocità fissa pompa		
16			PARAMETRI ZONA 6		
16	0		Impostazione Temperature		
16	0	0	Temperatura Giorno		
16	0	1	Temperatura Notte		
16	0	2	Temperatura set Z 6		
16	0	3	Temperatura antigelo zona		
16	1		Parametri generici		
16	1	0	Parametro generico zona		
16	1	1	Parametro generico zona		
16	1	2	Parametro generico zona		
16	2		Impostazione Zona 6		
16	2	0	Range Temperatura Zona 6	0. Bassa Temperatura 1. Alta Temperatura	
16	2	1	Selezione tipologia termoregolazione	0. Temperatura Fissa di Mandata 1. Dispositivi ON/OFF 2. Solo Sonda Ambiente 3. Solo Sonda Esterna 4. Sonda Ambiente + Sonda Esterna	
16	2	2	Curva Termoregolazione		

menu - impostazioni

MENU	SOTTO-MENU	PARAMETRO	DESCRIZIONE	RANGE	NOTE
16	2	3	Spostamento Parallelo		
16	2	4	Influenza Ambiente Proporzionale		
16	2	5	Max Temperatura		
16	2	6	Min Temperatura		
16	2	7	Tipologia Circuito Riscaldamento	Termosifoni Veloci Termosifoni Medi Termosifoni Lenti Impianto Pavimento Veloce Impianto Pavimento Medio Impianto Pavimento Lento Controllo Ambiente solo Proporzionale	
16	2	8	Max azione Integrale su sensore ambiente		
16	3		Diagnostica Zona 6		
16	3	0	Temperatura Ambiente		
16	3	1	Temperatura Set ambiente		
16	3	2	Temperatura mandata		
16	3	3	Temperatura ritorno		
16	3	4	Stato Richiesta Calore Z3	ON - OFF	
16	3	5	Stato Pompa	ON - OFF	
16	4		Dispositivi Zona 6		
16	4	0	Modulazione pompa zona	0. Velocità fissa 1. Modulante su delta T 2. Modulante su pressione	
16	4	1	DeltaT obiettivo per modulazione		
16	4	2	Velocità fissa pompa		
17			PARAMETRI SISTEMA POMPA DI CALORE		
17	0		Parametri utente		

menu - impostazioni

MENU	SOTTO-MENU	PARAMETRO	DESCRIZIONE	RANGE	NOTE
17	0	0	Impostazione Riscaldamento	0. Modalità Green 1. Modalità Standard	
17	0	1	Attivazione modo silenzioso	ON - OFF	
17	0	2	Ora attivazione modo silenzioso		
17	0	3	Ora disattivazione modo silenzioso		
17	0	4	BOOST acqua sanitaria	ON - OFF	
17	1		Impostazioni		
17	1	0	Schema Idraulico	nessuno Plus Compact Flex	
17	1	1	Termoregolazione	0. Assente 1. Presente	
17	1	2	Modalità riscaldamento	Eco Plus Eco Medio Comfort Comfort Plus	
17	1	3	Comp Temp mandata PC		
17	1	4	Tempo Incremento Temp Risc		
17	1	5	Correzione T esterna		
17	2		Impostazioni 2		
17	2	0	Stadi di attivazione resistenza	nessuno 1 stadio 2 stadi 3 stadi	
17	2	1	kW nominali resistenza	2 3	
17	2	2	Config. contatto parzializz. carico el.	Non definito Non presente Presente	

menu - impostazioni

MENU	SOTTO-MENU	PARAMETRO	DESCRIZIONE	RANGE	NOTE
17	2	3	Configurazione contatto allarme	Nessuno Circolatore ausiliario riscaldamento Allarme	
17	2	4	Presenza anodo Pro-Tech	ON - OFF	
17	3		Riscaldamento - 1		
17	3	0	Durata precirc. risc.		
17	3	1	Tempo attesa tentativi precirc.		
17	3	2	Postcircolazione Riscaldamento		
17	3	3	Funzionamento Circolatore	Bassa velocità Alta velocità Modulante	
17	3	4	DeltaT obiettivo x modulaz		
17	3	5	Press Minima		
17	3	6	Press Allerta		
17	3	7	Max PWM pompa		
17	3	8	Min PWM pompa		
17	3	9	Temp mand per Asciug Massetto		
17	4		Acqua sanitaria		
17	4	0	Temperatura Comfort Sanitario		
17	4	1	Temperatura Ridotta Sanitario		
17	4	2	Contatto tariffa ridotta (FR)	Non definito Assente Presente	
17	4	3	Funzione Comfort	Disabilitata Temporizzata Sempre Attiva HC-HP HC-HP 40°C Green	

menu - impostazioni

MENU	SOTTO-MENU	PARAMETRO	DESCRIZIONE	RANGE	NOTE
17	4	4	Massimo tempo di caricamento		
17	4	5	Funzione di Sanificazione Termica	ON - OFF	
17	4	6	Frequenza Sanificazione Termica		
17	4	7	Set Temp Sanificazione Termica		
17	4	8	Durata max Sanificazione Termica		
17	5		Modo manuale - 1		
17	5	0	Attivazione Modalità Manuale	ON - OFF	
17	5	1	Circolatore Primario	OFF Velocità bassa Velocità alta	
17	5	2	Valvola Deviatrice	Sanitario Riscaldamento	
17	5	3	Valvola Deviatrice Raffrescamento	Riscaldamento Raffrescamento	
17	5	4	Circolatore Ausiliario	ON - OFF	
17	5	5	Contatto Allarme	ON - OFF	
17	5	6	Resistenza elettrica 1	ON - OFF	
17	5	7	Resistenza elettrica 2	ON - OFF	
17	5	8	Resistenza elettrica 3	ON - OFF	
17	5	9	Anodo Protech	ON - OFF	
17	6		Modo manuale - 2		
17	6	0	Attivazione modalità manuale	ON - OFF	
17	6	1	Forza la pompa in riscaldamento	ON - OFF	
17	6	2	Forza la pompa in raffreddamento	ON - OFF	
17	7		Cicli di verifica		
17	7	0	Ciclo Disareazione	ON - OFF	

menu - impostazioni

MENU	SOTTO-MENU	PARAMETRO	DESCRIZIONE	RANGE	NOTE
17	7	1	Ciclo asciugatura del massetto	OFF Funzionale Pronto posa Funzionale + Pronto posa Pronto posa + Funzionale Manuale	
17	7	2	Tot gg restanti asciugatura massetto		
17	7	3	gg restanti asciugatura funzionale		
17	7	4	gg restanti asciugatura pronto posa		
17	8		Statistiche		
17	8	0	Ore di funz pompa calore (h/10)		
17	8	1	Cicli pompa calore (n/10)		
17	8	2	Ore di funz resistenza 1 (n/10)		
17	8	3	Ore di funz resistenza 2 (n/10)		
17	8	4	Ore di funz resistenza 3 (n/10)		
17	8	5	Cicli resistenza 1 (n/10)		
17	8	6	Ore di sbrinamento (h/10)		
17	9		Diagnostica Pompa Calore - 1		
17	9	0	Temp Aria Ext		
17	9	1	Temp mandata acqua pompa calore		
17	9	2	Temp ritorno acqua pompa calore		
17	9	3	Temp evaporatore		
17	9	4	Temp aspirazione compr.		
17	9	5	Temp mandata compr.		
17	9	6	Temp del refrigerante		
17	9	7	Stato flussostato	Aperto Chiuso	
17	9	8	Frequenza attuale compressore		
17	9	9	Modulazione del Compressore		

menu - impostazioni

MENU	SOTTO-MENU	PARAMETRO	DESCRIZIONE	RANGE	NOTE
17	10		Diagnostica Pompa Calore - 2		
17	10	0	Modalità Operative	OFF Stand by Raffrescamento Riscaldamento Protezione Antigelo Sbrinamento Protezione sovratemperatura Timeguard Errore sistema	
17	10	1	Errore Pompa		
17	11		Diagnostica scheda		
17	11	0	Stato sistema	stand-by antigelo riscaldamento sanitario funzione sanificazione termica funzione disareazione funzione chimney ciclo asciugatura massetto no generazione calore modo manuale errore inizializzazione off raffrescamento	
17	11	1	Temp Impostata Risc		
17	11	2	Temp mandata riscaldamento		
17	11	3	Temp ritorno riscaldamento		
17	11	4	Temperatura accumulo sanitario		
17	11	5	Stato circolatore primario	ON - OFF	
17	11	6	Stato contatto tariffa ridotta		

menu - impostazioni

MENU	SOTTO-MENU	PARAMETRO	DESCRIZIONE	RANGE	NOTE
17	11	7	Stato contatto parzializzazione carico el.	OFF Attivo	
17	11	8	Stato contatto parz carico el.	OFF Attivo	
17	12		Storico errori		
17	12	0	Ultimi 10 errori		
17	12	1	Cancella memoria errori	Cancella? OK=Si,esc=No	
17	13		Reset Menu		
17	13	0	Cancella impostazioni di fabbrica	Cancella? OK=Si,esc=No	

tabella codici errori

ERRORE	DESCRIZIONE
1 01	Sovratemperatura
1 02	Err Sens Pressione
1 03	Circolaz Insuff
1 04	Circolaz Insuff
1 05	Circolaz Insuff
1 06	Circolaz Insuff
1 07	Circolaz Insuff
1 08	Riempi Impianto
1 10	Sonda RISC Difettosa
1 11	Premi esc per iniziare la procedura di riempimento
1 12	Sonda Rit Difettosa
1 14	Sonda Esterna Difettosa
1 16	Termost pav Aperto
1 18	Problema Sonde Primario
1 20	Errore caldaia
1 21	Errore caldaia
1 22	Errore caldaia
1 23	Errore caldaia
1 P1	Circolaz Insuff
1 P2	Circolaz Insuff
1 P3	Circolaz Insuff
1 P4	Riempi Impianto
1 P4	Premi esc per iniziare la procedura di riempimento
1 P5	Riemp Incompleto
1 P6	Riemp Incompleto
1 P7	Troppi Riempimenti
1 P8	Troppi Riempimenti
2 01	Sonda Sanit Difettosa
2 02	Sonda Acc Bassa Difettosa
2 03	Sonda Acc Difettosa
2 04	Sonda Coll Solare Difettosa
2 05	Sonda Ing San Difettosa
2 07	Coll Solare Max Temp
2 08	Coll Solare Antigelo
2 09	Sovratemp Accumulo

ERRORE	DESCRIZIONE
2 09	Sovratemp Accumulo
2 10	Sonda acc alta difettosa
2 11	Sonda ritorno risc solare difettosa
2 12	Sonda ingresso collettore difettosa
2 13	Sonda uscita collettore difettosa
2 14	Schema idraulico solare non definito
2 15	Err sens pressione solare
2 16	Riempi impianto solare
2 17	Errore anodo
2 40	Errore solare
2 41	Errore solare
2 50	Schema idraulico FWS non definito
2 51	Sonda uscita sanit FWS difettosa
2 52	Sonda ingresso sanit FWS difettosa
2 53	Sonda ingresso risc FWS difettosa
2 54	Sonda uscita risc FWS difettosa
2 70	Errore FWS
2 71	Errore FWS
2 P1	Riempi impianto solare
2 P2	Ciclo di sanificazione non completato
2 P3	Funzione BOOST sanitario: setpoint sanitario non raggiunto
2 P4	Termostato resistenza elettrica (auto)
2 P5	Secondo termostato resistenza (manuale)
2 P6	Selezionare configurazione del contatto tariffa ridotta (FR)
2 P7	Errore pre-circolazione
2 P8	HP T° fuori da range operativo
3 01	Display EEPR err
3 02	GP-GIU comm err
3 03	Errore Scheda
3 04	Troppi sblocchi
3 05	Errore Scheda
3 06	Errore Scheda
3 07	Errore Scheda
3 08	Errore configuraz ATM
3 09	Errore relè gas

tabella codici errori

ERRORE	DESCRIZIONE	ERRORE	DESCRIZIONE
3 11	Errore caldaia	6 07	Pressost ON Vent OFF
3 12	Errore caldaia	6 08	Pressost OFF Vent ON
3 P9	Manutenz.Programmata-Chiama Assistenza	6 10	Sonda Scamb Aperta
4 01	Mdm-Bus Com err	6 12	Err Ventilatore
4 02	GPRS mdm error	6 20	Errore caldaia
4 03	Sim Card error	6 21	Errore caldaia
4 04	Mdm-PCB Com err	6 P1	Ritardo Press Fumi
4 05	Mdm In1 error	6 P2	Apertura Press Fumi
4 06	Mdm In2 error	6 P4	Bassi giri Vent
4 11	Non disponibile Sonda Amb Z1	7 01	Sonda Mandata Z1 Difettosa
4 12	Non disponibile Sonda Amb Z2	7 02	Sonda Mandata Z2 Difettosa
4 13	Non disponibile Sonda Amb Z3	7 03	Sonda Mandata Z3 Difettosa
4 14	Non disponibile Sonda Amb Z4	7 04	Sonda Mandata Z4 Difettosa
4 15	Non disponibile Sonda Amb Z5	7 05	Sonda Mandata Z5 Difettosa
4 16	Non disponibile Sonda Amb Z6	7 06	Sonda Mandata Z6 Difettosa
4 20	Sovraccarico alimentazione bus	7 11	Sonda Ritorno Z1 Difettosa
4 21	Errore caldaia	7 12	Sonda Ritorno Z2 Difettosa
4 22	Errore caldaia	7 13	Sonda Ritorno Z3 Difettosa
4 30	Funzione MF non definita	7 14	Sonda Ritorno Z4 Difettosa
4 31	Sonda temp 1 MF difettosa	7 15	Sonda Ritorno Z5 Difettosa
4 32	Sonda temp 2 MF difettosa	7 16	Sonda Ritorno Z6 Difettosa
4 33	Sonda temp 3 MF difettosa	7 22	Sovratemperatura Zona2
4 34	Errore MF	7 23	Sovratemperatura Zona3
4 35	Errore MF	7 25	Sovratemperatura Zona5
5 01	Mancanza Fiamma	7 26	Sovratemperatura Zona6
5 02	Fiamma senza Gas	7 50	Schema idraulico ZM non definito
5 04	Distacco fiamma	7 51	Errore zone
5 10	Errore caldaia	7 52	Errore zone
5 11	Errore caldaia	7 53	Schema idraulico ZM non definito
5 P1	1 Accens Fallita	9 01	Errore comunicazione BUS Energy Manager
5 P2	2 Accens Fallita	9 02	sonda mandata primario difettosa
5 P3	Distacco fiamma	9 03	sonda ritorno primario difettosa
5 P4	Distacco fiamma	9 04	Blocco PdC Tipo 1
6 01	Err Sonda fumi	9 05	PdC Errore sensore Evaporatore
6 02	Err Sonda fumi	9 06	PdC Errore sensore Gas
6 04	Bassi giri Vent	9 07	PdC Errore sensore HST

tabella codici errori

ERRORE	DESCRIZIONE
9 08	PdC Errore sensore temp. Esterna
9 09	PdC Errore sensore OMT
9 10	Errore comunicazione con HP
9 11	Sensore pressione PdC difettoso (CA)
9 12	Sensore pressione PdC difettoso (CC)
9 13	Sensore Mandata PdC difettoso (CA)
9 14	Sensore Mandata PdC difettoso (CC)
9 15	Sensore Condensatore PdC difettoso
9 16	Errore comunicazione PdC HYDI-ODU
9 17	Sensore Ritorno PdC difettoso
9 18	Blocco PdC Tipo 2
9 19	PdC in attesa di ripartire
9 20	Errore Sonde Separatore (Man+Ret)
9 21	Errore rapporto costo Electricità/Gas
9 22	PdC in blocco
9 23	Errore Pressione Circuito Riscaldamento
9 24	Errore Comunicazione con HP
9 25	Caldiaia non presente
9 30	Errore Energy Manager
9 31	Errore Energy Manager
9 33	sovratemperatura circuito primario
9 34	sonda bollitore difettosa
9 35	sovratemperatura bollitore
9 36	Errore termostato pavimento
9 37	Errore circolazione acqua
9 38	Errore Anodo
9 39	Errore pompa di calore
9 40	Definire schema idraulico
9 41	Contatto tariffa ridotta non presente
9 42	Selezionare configurazione contatto parzializz. carico el.

Ripristino funzionamento

In caso di blocco sul display dell'interfaccia di sistema viene visualizzato un codice errore che si riferisce al tipo di arresto ed alla causa che lo ha generato.

Per ripristinare il normale funzionamento seguire le istruzioni riportate sul display o se l'errore persiste si consiglia l'intervento del Centro di Assistenza Tecnico autorizzato.

(*) Sovraccarico alimentazione BUS

E' possibile il verificarsi di un errore di sovraccarico alimentazione BUS, dovuta alla connessione di tre o più dispositivi presenti nel sistema installato. I dispositivi che possono sovralimentare la rete BUS sono:

- Modulo Multizona
- Gruppo pompa solare
- Modulo per la produzione istantanea di acqua calda sanitaria

Per evitare il rischio di sovraccarico alimentazione BUS, è necessario portare il microswitch 1 di una delle schede elettroniche presente negli apparecchi connessi al sistema (tranne la caldaia) nella posizione OFF, come mostrato in figura.

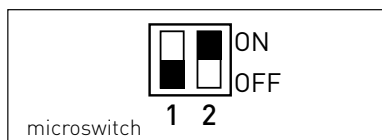

table of contents

overview	66
safety regulations	67
technical features	68
product description	69
display settings	71
heating system operating mode	73
room temperature regulation	74
heating hot water settings	75
heating schedule programming.....	76
manual heating mode	79
domestic hot water settings	80
domestic hot water schedule programming	81
additional functions.....	82
system performance (if applicable).....	83

technical area

installation	85
technical area menu	87
zone settings	87
thermoregulation	91
menu table.....	93
table of error codes	124

The EXPERT CONTROL system interface enables you to easily and effectively manage the temperature regulation of the rooms and control the domestic hot water.

It also provides initial help in case of malfunctions of the installed system, by indicating the type of anomaly detected and suggesting the interventions for solving the problem, or by advising you to contact the Technical Assistance Centre

This manual constitutes an integral and essential part of the product.

Carefully read the instructions and warnings contained in this manual: they provide important information concerning the operation and maintenance of the device.

Installation, maintenance and any other interventions must be performed by fully qualified personnel, in conformity with all applicable regulations and the instructions provided by the manufacturer. In the event of faults and/or malfunction, switch the device off and do not attempt to perform any repairs yourself. Contact a qualified professional instead.

Any repairs must be carried out by qualified technicians using original spare parts only. Failure to comply with the above-mentioned recommendations may jeopardise the device's safety and void the manufacturer's liability.

Before cleaning the outer parts, switch off the appliance.

safety regulations

SYMBOL LEGEND:

△ Failure to comply with this warning implies the risk of personal injury, which in some circumstances may even be fatal.

△ Failure to comply with this warning implies the risk of potentially serious damage to objects and plants or harm to animals.

Do not perform operations that involve removing the device from its housing.

△ Damage to the device.

Do not climb onto chairs, stools, ladders or unstable supports to clean the device.

△△ Personal injury caused by falling from heights or shearing (stepladders shutting accidentally).

Do not use insecticides, solvents or aggressive detergents to clean the device.

△ Damage to plastic or painted parts.

Do not use the device for any purpose other than normal household operation.

△ Damage to the device caused by operation overload.
Damage to objects caused by improper use.

Do not allow children or inexperienced persons to operate the device.

△ Damage to the device caused by improper use.

CAUTION!

The device is not intended for use by persons (including children) with reduced physical, sensory or mental abilities, or that lack the necessary experience and knowledge, unless they are supervised or have been adequately trained in device operation by a person responsible for their safety.

Children must be supervised at all times to ensure that they do not play with the device.

**THIS PRODUCT
CONFORMS TO
EU DIRECTIVE 2002/96/EC**



The barred dustbin symbol appearing on the device indicates that the product must be disposed of separately from household waste once it reaches the end of its lifespan, and transferred to a waste disposal site for electric and electronic equipment, or returned to the dealer when purchasing a new device of the same kind.

The user is responsible for delivering the decommissioned device to a suitable waste disposal site.

Proper separated collection of the decommissioned device and its subsequent eco-compatible recycling, treatment and disposal helps to prevent negative effects on the environment and health, besides encouraging the reuse of the materials comprising the product.

For further details on the available waste collection systems, contact your local waste disposal office, or the dealer from which the product was purchased.

technical features

Technical data	
Power supply	BUS
Electrical absorption	max. < 0.5 W
Operating temperature	-10 ÷ 60°C
Storage temperature	-20 - 70°C
Bus wire length and cross-sectional area	max. 50 m - min. 0.5 mm ²
NOTE: TO AVOID INTERFERENCE PROBLEMS, USE A SHIELDED CABLE OR TWISTED PAIR CABLE.	
Buffer memory	2 h
Conformity LVD 2006/95/EC - EMC 2004/108/EC	CE
Electromagnetic interference	EN 60730-1
Electromagnetic emissions	EN 60730-1
Conformity to standards	EN 60730-1
Temperature sensor	NTC 5 k 1%
Resolution degree:	0.1°C

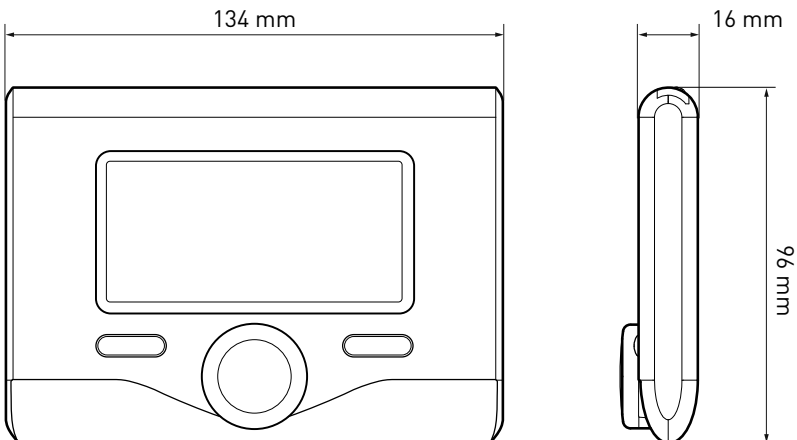







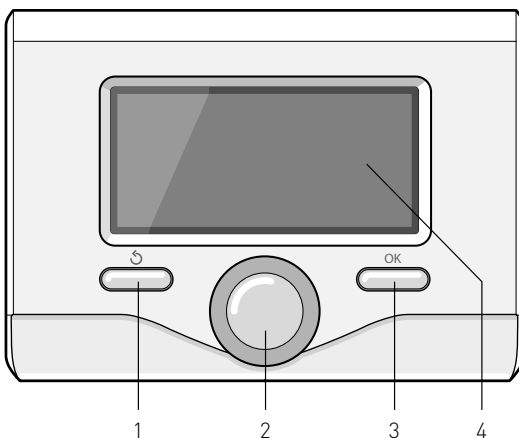













product description

Buttons and Display:

1. back button 
(previous screen)
2. knob
3. **OK** button
(to confirm operation
or access main menu)
4. DISPLAY



































Display symbols:

-  Summer
-  Winter
-  OFF, system off
-  Time program
-  Manual operation
-  Flame present indication
-  Desired room temperature
-  Room temperature detected
-  Desired room temperature override
-  Outdoor temperature
- (SRA) Thermoregulation function enabled
-  HOLIDAY function enabled
-  Central heating active
-  Domestic hot water active
-  Error indication
- (COMFORT) Comfort function enabled
- (1.3 bar) System pressure
-  Flame present
-  Solar heating system active
(where present)
-  Complete menu
-  CH settings
-  DHW settings
-  System performance
-  Screen setting

product description

Visible symbols with solar heating system and/or heat pump installed:

-  Boiler
-  Boiler operating
-  Under-floor heating system
-  Single-coil indirect cylinder
-  Double-coil indirect cylinder
-  Solar-electric indirect cylinder
-  Solar collector
-  Circulation pump
-  Heat exchanger
-  Diverter valve
-  S1 Collector sensor
-  S2 Low indirect cylinder sensor
-  S3 High indirect cylinder sensor
-  S4 Under-floor heating system thermostat
-  Indirect cylinder overheating
-  Collector overheating
-  Anti-frost function
-  Thermal Cleanse Function
-  Recooling function
-  Digital display format
-  Analogue display format
-  Configurable device
-  Heat pump
-  R1 Resistance 1
-  R2 Resistance 2
-  R3 Resistance 3
-  Resistance excluded
-  HC Manual mode HC
-  HC40 Manual mode HC 40°C
-  BOOST BOOST mode
-  Silent mode
-  Special functions

Initial start-up

The first time the EXPERT CONTROL system interface is connected, the user is required to choose certain basic settings.

First, you will need to select the user interface language.

Turn the knob and select the desired language, then press the OK button to confirm. Move on to setting the date and time. Turn the knob to make a selection, press the OK button to confirm your selection, turn the knob to set the value.

Press the OK button to confirm.

Save the settings by pressing OK.

Press the OK button to access the Menu. Use the knob in the centre to scroll through the menu list and select a parameter, then press OK to confirm.

CAUTION

Some parameters are protected with an access code (safety code) which protects the boiler settings from unauthorised use.

display settings

The main page of the system interface can be customised.

From the main page it is possible to check the time, date, operating mode, set or detected temperatures, hourly time schedule, the active energy sources and reduction of CO₂ emissions (where present).

Press OK to access the display settings.

Turn the knob and select:

- **Complete menu**

Press the OK button.

Turn the knob and select:

- **Screen settings**

Press the OK button.

The "Screen settings" menu can be used to select the following parameters:

- **Language**

Press the OK button.

Turn the knob and select the desired language.

Press OK to confirm the choice, and press the back button "↶" to return to the previous screen.

Turn the knob and select:

- **Time & Date**

Press the OK button.

Use the knob to select the date, press the OK button, turn the knob to select the exact day, press the OK button to confirm and move on to the month, followed by the year, pressing the OK button to confirm after each step.

Turn the knob to select the time, press the OK button, turn the knob to select the exact hour, press the OK button to confirm and move on to the minute value.



Basic screen



Setting the date and time

display settings

Press the OK button to confirm.

Turn the knob and select summer time, press the OK button, select auto or manual, press the OK button.

Press OK to confirm the choice, and press the back button " ⤴ " to return to the previous screen.

Turn the knob and select:

- **Home screen**

When setting the main page it is possible to choose the information visualised.

By choosing the "Customizable" view mode, it is possible to select all the desired information. Alternatively, it is possible to choose from one of the following pre-configured view modes:

Base

Active sources

CO2 saving (where present)

Customizable

Boiler base (only viewable with room probe excluded)

Boiler complete (only viewable with room probe excluded)

Solar (where present)

Zone (where present)

FWS (where present)

HP system (where present)

Press OK to confirm the selection. Press the back button " ⤴ " to return to the previous visualisation.

Turn the knob and select:

- **Brightness in standby**

use the knob to adjust the brightness of the display during standby periods.

Press the OK button to confirm.

Turn the knob and select:

- **Backlight**

use the knob to set the time for which the display backlight remains on after the last time the system interface was used and has remained inactive for a certain period of time.

Press the OK button to confirm.

Turn the knob and select:

- **Home screen timing**

use the knob to select the time period for which the main screen is displayed.

Press the OK button to confirm.

Press the back button " ⤴ " to return to the previous screen.

heating system operating mode

Press OK: the display visualises:





- Time program / Manual
- Summer / Winter / Off
- Complete menu

Turn the knob and select:

- **Summer / Winter / Off**

Press the OK button.

Turn the knob and select:

- () **SUMMER**
production of domestic hot water, heating excluded.
- () **WINTER**
production of domestic hot water and heating
- () **HEATING ONLY**
exclusion of cylinder heating (where present)
- () **OFF**
system off, anti-frost function active.
When the anti-frost function activates, the following symbol appears on the display:
“  ”. This function protects against frost build-up in piping.

Press the OK button to confirm.



Press the OK button again to return to the previous visualisation.

Turn the knob and select:

- **Time program / Manual**

Press the OK button.

Turn the knob and select:

- () **TIME PROGRAM**
the heating will work according to the programmed hourly time schedule
- () **MANUAL**
the heating will work in the manual mode.

Press the OK button to confirm.

Press the OK button again to return to the previous visualisation.



Selecting winter mode

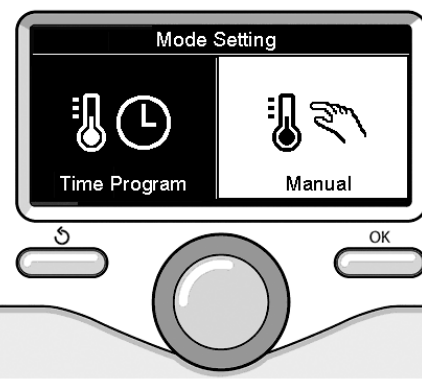

Selecting manual mode

room temperature adjustment

Depending on the chosen operating mode, programmed or manual.

Room temperature adjustment in manual mode

Turn the knob to set the desired room temperature value. The display will visualise the set value.

Press the OK button to confirm.

The display returns to the previous visualisation.

Scheduled room temperature adjustment programming

During operation in scheduled programming mode, the set room temperature can be changed temporarily.

Turn the knob to set the desired room temperature value. Press the OK button. The display shows the set temperature and the time at which you want the change to end.

Turn the knob to set the change end time and press the OK button to confirm.

The display shows the symbol  alongside the desired temperature value set for the change period.

Press the back button  to exit adjustment without saving the changes.

The EXPERT CONTROL system interface will maintain the temperature value until the end of the set time period, when the pre-set room temperature is restored.

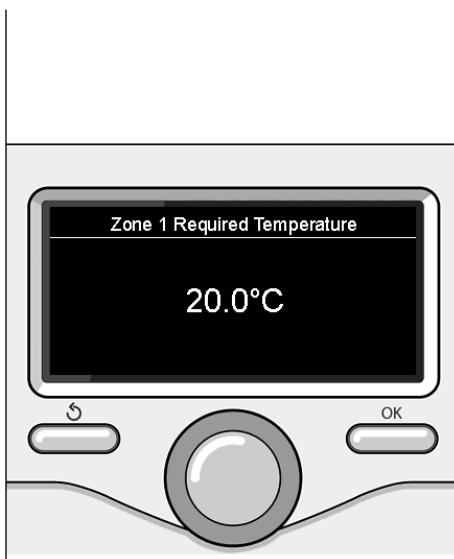

Modifying the room temperature

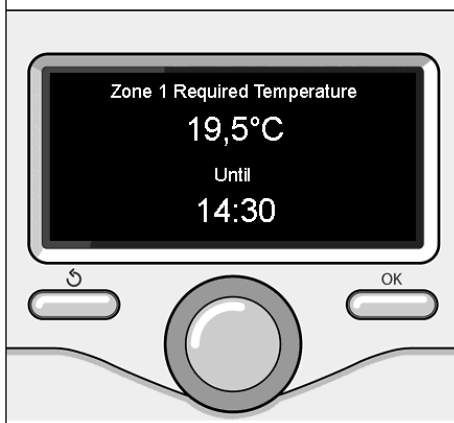

Scheduled room temperature adjustment programming

heating hot water setting

To access the heating settings, press the OK button.

Turn the knob and select:

- **Complete menu**

Press the OK button.

Turn the knob and select:

- **CH settings**

Press the OK button.

To set the flow temperature, turn the knob and select:

- **CH Setpoint temperature**

Press the OK button.

The display screen shows:

- T set Z1
- T set Z2
- T set Z3

Turn the knob and select:

- **T set Z1**

Press the OK button.

Turn the knob and set the flow temperature for the selected zone.

Press the OK button to confirm.

Repeat the above procedure to set the flow temperature for the other zones, if applicable.

Press the back button " ⏪ " twice.

Turn the knob and select:

- **CH mode**

(only in HP systems)

Press the OK button.

Turn the knob and set the operating mode of the heating elements:

- **Green** (excludes the use of heating elements)
- **Standard** (sets the normal operation of the heating circuit)

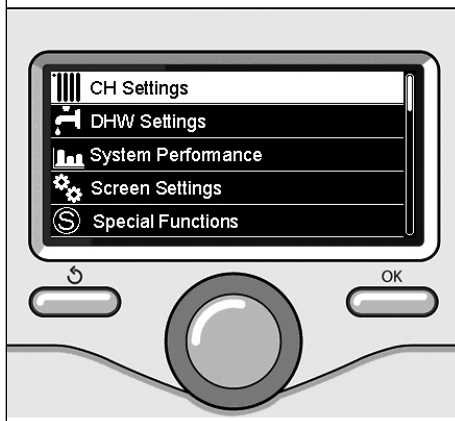

Selecting Heating settings



Change heating hot water temperature

heating schedule programming

The Time program schedule allows for heating the environment according to need.

Press OK to set heating schedule programming. Turn the knob and select - **Complete menu**

Press the OK button.

Turn the knob and select:

- **CH settings**

Press the OK button.

The display screen shows:

- CH Setpoint temp
- Time program
- Holiday function
- Thermoregulation

Turn the knob and select:

- **Time program**

Press the OK button.

The display screen shows:

- Free time programming
- Wizard tme programming
- Preset programs
- Time Programming/manual mode

Turn the knob and select:

- **FREE TIME PROGRAMMING**

Press the OK button.

The display screen shows:

- All zones
- Zone 1
- Zone 2
- Zone 3

Turn the knob and select the zone in which you wish to apply schedule programming:

Press the OK button.

Turn the knob and select

- **Set Comfort T**

Press the OK button.

Turn the knob and adjust the room temperature value during the comfort period (the temperature value will flash on the display).

Press the OK button to confirm.

Turn the knob and select:

- **Set Reduced T**

Press the OK button.

Turn the knob and adjust the room temperature value during the reduced period (the temperature value will flash on the display).

Press the OK button to confirm.

Turn the knob and select:

- **Set time program**

Press the OK button.

Turn the knob and select the day or days of the week you wish to program.

Every time a day is selected, press the OK button to confirm.

The days selected for programming appear on the display in a box.

Turn the knob and select save. Press the OK button and turn the knob to set the start of the heating period corresponding to the flashing value. Press the OK button to confirm.

Press the OK button and turn the knob to set the end time of the comfort period. If you want to add new time periods, turn the knob and select Add period; press the OK button.

Repeat the above procedure to set the start and end times for each comfort period added.

Once programming is complete, turn the knob and select Save.

Press the OK button to confirm.

heating schedule programming

Turn the knob and select:

- **Days remaining**
if there are any days which have not yet been programmed, then repeat the steps described above.

Turn the knob and select:

- **Modify**
to change any previously programmed periods

Turn the knob and select:

- **Exit**
to exit schedule programming.

Press the OK button to confirm.

The display reverts to showing the previous screen. Press the back button "↶" to return to the main screen.

To facilitate schedule programming procedures, configuration can be carried out via:

- Wizard time programming
- Preset programs

Turn the knob and select:

- WIZARD TIME PROGRAMMING

Press the OK button.

Turn the knob and select the zone in which you wish to apply schedule programming.

Press the OK button.

Turn the knob and select:

- **Set time program**

Press the OK button.

Now follow the step-by-step instructions which appear on the display from time to time.

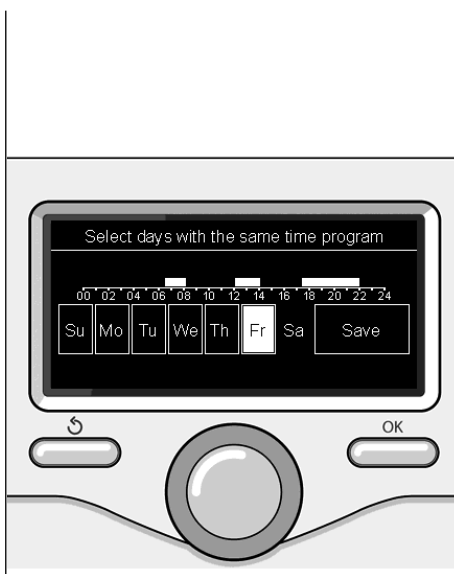

Selecting days
heating schedule programming

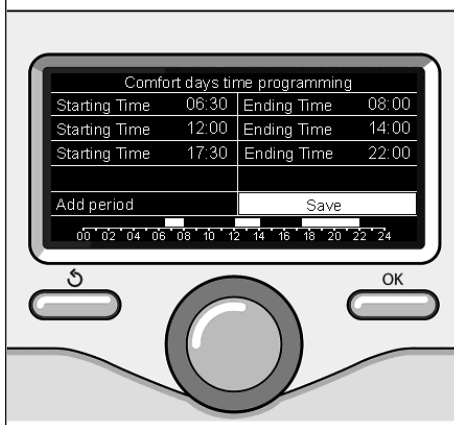

Setting comfort periods
heating schedule programming

heating schedule programming

- PRESET PROGRAMS

Press the OK button.

Turn the knob and select the zone in which you wish to apply schedule programming.

Press the OK button.

Turn the knob and select:

- Set time program

Press the OK button.

Turn the knob and select among the following:

- Family program
- No lunch program
- Midday program
- Always active

Press the OK button to confirm.

Turn the knob to scroll through the days and the heating program start and end time.

Turn the knob and select save, then press the OK button.

Press the back button " ⏪ " to return to the previous screen.

- TIME PROGRAM/MANUAL MODE

(this mode can be used to select either programmed or manual zone heating management)

Press the OK button.

Turn the knob and select the zone to which you wish to apply the setting. Select scheduled or manual programming.

Press the OK button.

Press the back button " ⏪ " to return to the previous screen.

Simply turn the knob to adjust the temperature.



Selecting half-day program

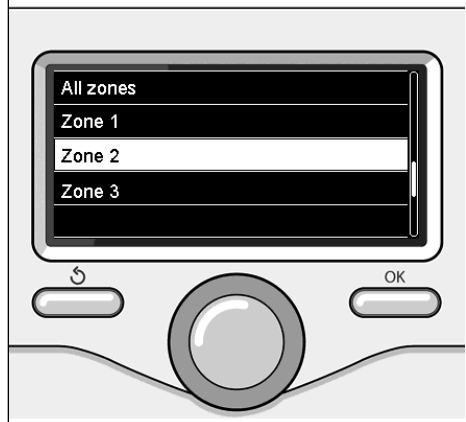

Selecting operating mode for zone 2

manual heating mode

Manual mode disables heating schedule programming.

Manual operation allows the heating to be kept on constantly.

To select the manual mode for the heating function, press OK, turn the knob and select:

- **Time program / Manual**

Press the OK button.

Turn the knob and select:

- **Manual**

Turn the knob to select Manual mode, then press the OK button.

Press the OK button again to save these settings. The display reverts to showing the previous screen.

Press the back button until the main screen reappears.

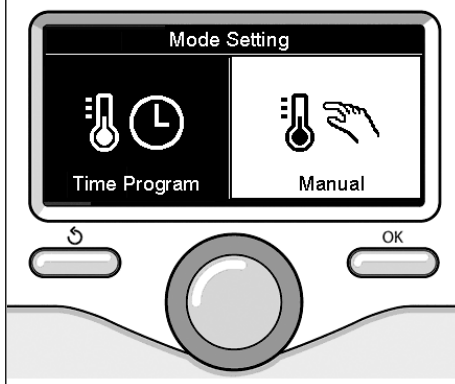

Selecting manual mode

domestic hot water settings

Press the OK button.

Turn the knob and select:

- **Complete menu**

Press the OK button.

Turn the knob and select:

- **DHW Settings**

Press the OK button.

Turn the knob and select:

- **DHW comfort setpoint temp**

Press the OK button twice.

Turn the knob and select the desired temperature for the domestic hot water.

Press the OK button to confirm.

Press the back button "↶" to return to the previous screen.

The comfort function allows for reducing the standby time when the request for domestic hot water is activated.

Turn the knob and select

- **Comfort function**

Press the OK button.

Turn the knob and select among the following:

- **Disaled**
- **Time based** (activates the comfort function in certain time periods adjustable according to the system installed)
- **Always Active**
- **HC/HP** (excludes the heating element during the high energy rate period, in the presence of the appropriate signal only in heat pump systems).
- **HC/HP 40°C** (sets the reduced setpoint during the high energy rate period, in the presence of the appropriate signal only in heat pump systems).
- **GREEN** (DHW service managed only by the heat pump according to the DHW auxiliary time program)



Selecting hot water settings

The **BOOST** function allows for reaching the set temperature for the domestic water in a shorter time. Turn the knob and select:

- **Domestic Hot Water BOOST**
(HP System)

Press the back button "↶" to return to the previous screen.

domestic hot water schedule programming

Press OK to set domestic hot water schedule programming.

Turn the knob and select:

- **Complete menu**

Press the OK button.

Turn the knob and select:

- **DHW Settings**

Press the OK button.

Turn the knob and select:

- **Time program**

Press the OK button.

Turn the knob and select:

- **Free time program**
- **Preset programs**

Turn the knob and select:

- **Free Time programming**

Press the OK button.

Turn the knob and select:

- **DHW**
- **Auxiliary** (Module for the instantaneous production of hot water with DHW, electricsolar recirculation pump)

In both cases, turn the knob and set the comfort and reduced temperature, then press the OK button to confirm.

Turn the knob and select:

- **Set programming**

Press the OK button. To set the programming, follow the procedure described in the chapter "heating schedule programming".

To facilitate schedule programming procedures, turn the knob and select:

- **Preset programs**

Press the OK button.

Turn the knob and select:

- **DHW**
- **Auxiliary** (Module for the instantaneous production of hot water with DHW, electricsolar recirculation pump)

In both cases, turn the knob and set the comfort and reduced temperature, then press the OK button to confirm.

Turn the knob and select:

- **Set time program**

Press the OK button. To set the programming, follow the procedure described in the chapter "heating schedule programming", pre-set programs paragraph.

- **Family program**
- **No lunch program**
- **Midday program**
- **Always active**

Press OK to confirm the choice, and press the back button "⏪" to return to the previous screen.

(ONLY FOR SYSTEM BOILER)

The **COMFORT** function can be used to reduce the wait time when a request for domestic hot water is made.

To access the domestic hot water settings, press the OK button.

Turn the knob and select:

- **Complete menu**

Press the OK button.

Turn the knob and select:

- **DHW settings**
- Press the OK button.

Turn the knob and select:

- **Comfort function**

Press the OK button.

Turn the knob and select:

- **Disabled**
- **Time Based**
(according to schedule programming)
- **Always Active**

additional functions

To set the programme for one of the additional functions, press OK.

Turn the knob and select:

- **Complete menu**

Press the OK button.

Turn the knob and select:

- **CH setting**

Press the OK button.

Turn the knob and select:

- **HOLIDAY FUNCTION**

The holiday function deactivates heating during holiday periods.

Press the OK button.

Turn the knob and select:

- **ON (activates the function)**

- **OFF (deactivates the function)**

Press the OK button.

If ON is selected, turn the knob to set the date of return from the holidays.

This will enable the system interface to resume operating - at the pre-set date - in the previously set mode.

Press OK to save the settings; the display will return to the previous visualisation.

In the active sources page, when the holiday function is active the " " icon appears.

Turn the knob and select:

- **THERMOREGULATION**

The Thermoregulation function automatically sets the system's operating regime based on the type of installation and environmental conditions.

The temperature regulation of a building consists in maintaining the indoor temperature constant regardless of variations in the outside temperature.

Press the OK button.

Turn the knob and select:

- **ON (activates the function)**

- **OFF (deactivates the function)**

Press OK to save the settings; the display will return to the previous visualisation.

In the active sources page, when the Thermoregulation function is active the "SRA" icon appears.

Room temperature adjustment with Thermoregulation function active.

If the temperature of the heating hot water does not correspond to the desired level, it can be increased or diminished through the "CH Setpoint temp" parameter.

The display visualises the correction bar. Press OK to confirm the correction, or press the back button " " to return to the previous visualisation without saving the settings.

Turn the knob and select:

- **SPECIAL FUNCTIONS**

(where present)

This function limits the power of the heat pump system to reduce the noise.

Press the OK button.

Turn the knob and select:

- **Quiet Mode Activation**

- **ON (activates the function)**

- **OFF (deactivates the function)**

- **Quiet Mode start time**

(sets the activation time)

- **Quiet Mode end time**

(sets the deactivation time)

Press the back button " " to return to the previous screen.

system performance

If a solar heating system is fitted, the energy-related performance of the installed system can be displayed.

Turn the knob and select:

- **Complete menu**

Press the OK button.

Turn the knob and select:

- **System performance**

Press the OK button.

Turn the knob and select:

- Active sources
- Energy production
- CO2 saved
- Showers available
- Reset Report

Press the OK button to confirm your selection.

- **Active sources**

Displays the energy produced by the solar panel over 24 hours, a week or a year.

- **Energy production**

Displays the energy produced by the solar panel over 24 hours, a week or a year.

- **CO2 saved**

Displays the CO2 saved in kg, comparing it with the distance driven in a car.

- **Showers available**

Displays the percentage of hot water available in the storage cylinder and the number of showers that can be taken.

- **Reset Report**

Resets all reports.

The diagram of the installed solar heating system may also be displayed on the main screen.

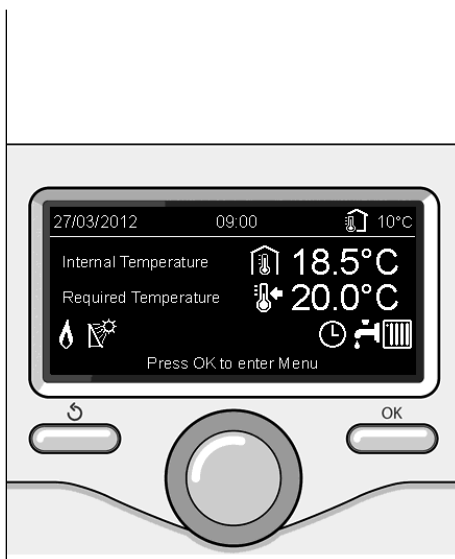

Active sources screen

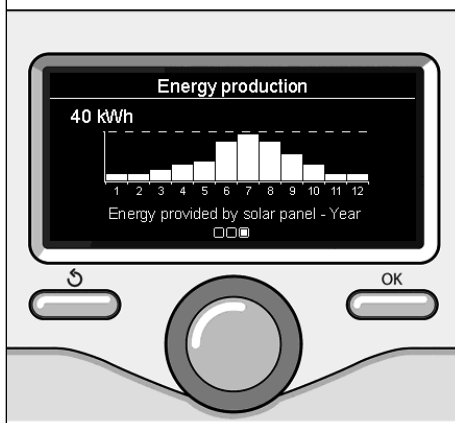

Production kWh screen

system performance

In the presence of a HP system, it is possible to visualise the energy performance of the installed system.

Press the OK button.

Turn the knob and select:

- **Complete menu**

Press the OK button.

Turn the knob and select:

- **DHW storage tank temperature**

Press the OK button.

Turn the knob and select:

- **DHW storage tank temperature**
visualises the temperature

- **Reset Report**

Resets all reports.



Active sources screen

installation

Positioning

The device detects the room temperature, therefore several factors should be taken into account when choosing an installation site.

Keep it away from sources of heat (radiators, sunlight, fireplaces, etc.) and from draughts, doorways and windows which could affect the temperature readings.

It should be installed approximately 1.50 metres above the floor level.



Warning

Installation should be performed by a qualified technician.

Before fitting the appliance, make sure the electricity supply is not connected.

Wall installation

The EXPERT CONTROL system interface must be fitted to the wall before the BUS line is connected.

- before connecting the wires to the base of the system interface, slide the tab protecting the connector and lift it up (fig. 1);
- connect the pair of wires to the connector (as described on the following page) and close the protective tab again (fig. 2);
- open up the holes required for fixing;
- fix the base of the device to the box on the wall using the screws supplied in the kit (fig. 3);
- position the system interface on the base, pushing it gently downwards (fig. 4).

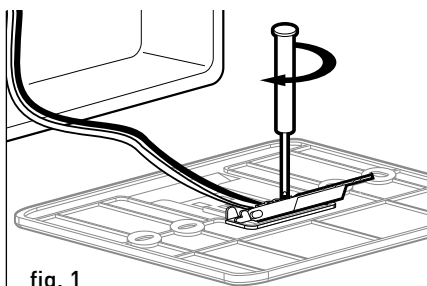

fig. 1

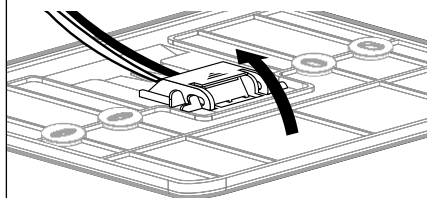

fig. 2

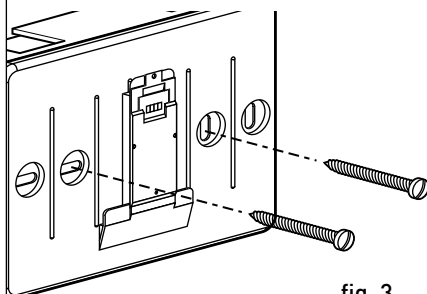

fig. 3

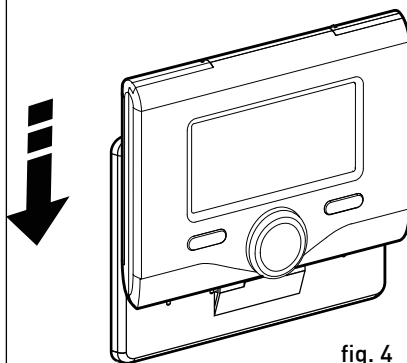

fig. 4

Connection to the boiler

The sending, receiving and decoding of signals occurs through the BUS protocol, which puts the boiler and the system interface in contact with each other.

- connect a pair of wires to the BUS connector on the boiler P.C.B.
- connect the pair of wires running from the BUS connector to the system interface terminal.

when connecting the room sensor and boiler, use a shielded cable or twisted pair cable.

NOTE: To avoid interference problems

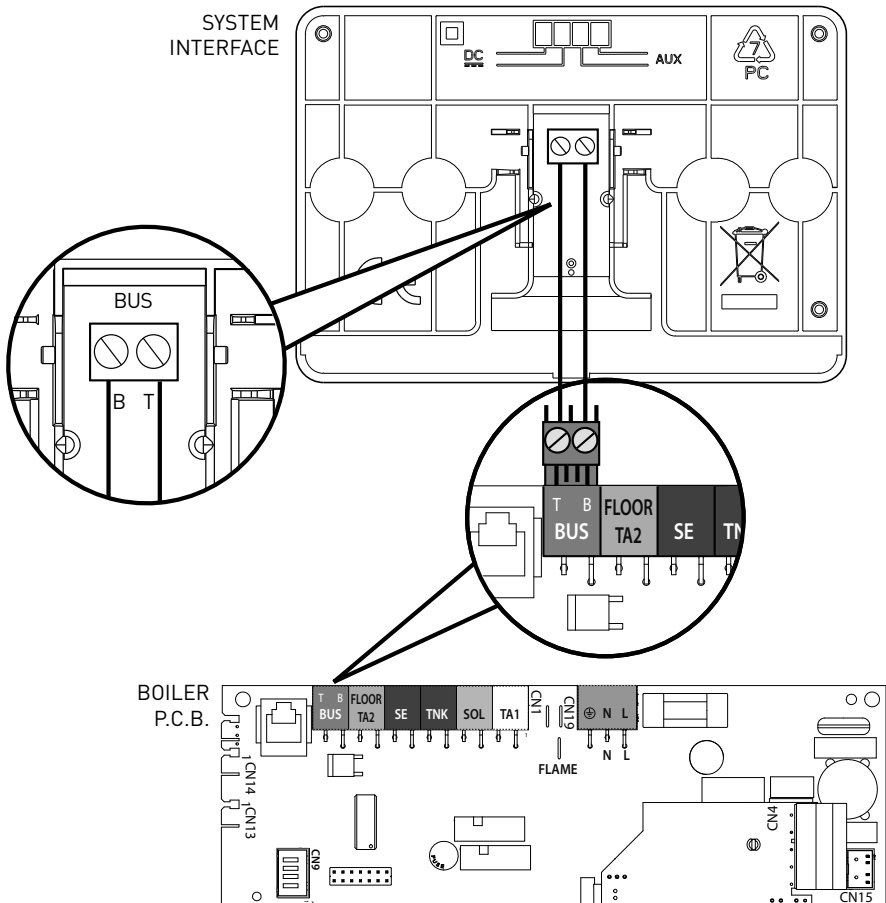

technical area



Warning

To guarantee safety and correct operation of the system interface, it must be commissioned by a qualified technician in possession of the skills as required by law.

Ignition procedure

- Insert the system interface into the connection shoe by pushing it gently downwards; after a brief initialisation, the system interface will be connected.
- The display screen shows "Select language. Turn the knob and select the desired language. Press the OK button to confirm.
- The display shows the date and time. Use the knob to select the date, press the OK button, turn the knob to select the exact day, press the OK button to confirm and move on to the month, followed by the year, pressing the OK button to confirm after each step. Turn the knob to select the time, press the OK button, turn the knob to select the exact hour, press the OK button to confirm and move on to the minute value. Press the OK button to confirm. Turn the knob and select summer time, press the OK button, select auto or manual, press the OK button. The display shows the basic screen.

- Simultaneously press the back "⏪" and "OK" buttons until "Enter code" appears on the display.
- Turn the knob to enter the technical code [234] then press OK; the display will show **TECHNICAL AREA**:
 - Language, date and time
 - Bus network settings
 - Complete Menu
 - Configuration Wizard
 - Service
 - Faults

Turn the knob and select:

- **Bus network settings**

The display will show the list of devices connected within the system:

- System interface (local)
- Solar control
- Boiler
- Energy Manager
- ...

The configurable devices are marked by the "🔧" symbol.

ZONES SETTING

To set the correct zone to which the system interface is associated, turn the knob and select:

- **System interface (local)**

Press the OK button.

Turn the knob and set the correct zone. Press OK to confirm the setting.

Turn the knob and select:

- **COMPLETE MENU**

Press the OK button.

Turn the knob and scroll through the menus available for selection:

- 0 Network
- 1 Time-Date-Language
- 2 Boiler Parameters
- 3 Solar
- 4 Zone 1 Parameters
- 5 Zone 2 Parameters
- 6 Zone 3 Parameters
- 7 Zone Module
- 8 Service Parameters
- 9 Hybrid Parameters
- 10 Fresh Water Station
- 11 Multifunctional PCB
- 12 Free (2nd tier peripherals)
- 13 Free (2nd tier peripherals)
- 14 Zone 4
- 15 Zone 5
- 16 Zone 6
- 17 PACMAN Param

Select the relevant menu and press the OK button.

Turn the knob to set or view the value.

Press the OK button to confirm.

Press the back button "↶" to return to the previous screen.

In order to facilitate the parameter setting procedures, without accessing the complete Menu, configuration can take place via the "Guided configuration" menu.

Turn the knob and select:

- **CONFIGURATION WIZARD**

Press the OK button.

Turn the knob and select one of the devices displayed.

- **Solar Control (where present)**
(follow the instructions provided in the solar documentation)
- **Energy Manager (where present)**
(follow the instructions appearing in the heat pump system documentation)
- **Boiler**
- ...

Turn the knob and select:

- **Boiler**

Press the OK button.

Turn the knob and select:

- **Configuration parameters**
- **Guided procedures**
- **Test mode**
- **Service options**

Turn the knob and select:

- **Configuration parameters**

(used to view and set the essential parameters for correct boiler operation)

Press the OK button.

Turn the knob and scroll through the parameters to be set:

- **Gas parameters**
- **Setting**
- **Visualization**
- **Zone**

Press the OK button to confirm.

Press the back button "↶" to return to the previous screen.

technical area

Turn the knob and select:

- **Guided procedures**

(guided procedures are a valuable aid in setting boiler parameters. Turning the knob allows selection of the list of procedures explaining - step-by-step - how to perform the configuration correctly.)

Press the OK button.

Turn the knob and scroll through the parameters to be set:

- System filling
- System air purge
- Exhaust turnes analysis

Press the OK button to confirm.

Press the back button "↶" to return to the previous screen.

Turn the knob and select:

- **Test mode**

(This mode allows for controlling the correct operation of the system components)

Press the OK button.

Turn the knob to scroll the list of visualised components.

Press the OK button to confirm.

Press the back button "↶" twice to return to the previous visualisation.

Turn the knob and select:

- **Service option**

(This mode allows for storing the technical assistance centre data and maintenance notices)

Press the OK button.

Turn the knob and scroll the parameters to be set:

- Service Center Data
- Enable service warnings
- Service warning reset
- Months remaining before service

Press the OK button to confirm.

Press the back button "↶" twice to return to the previous visualisation.

Turn the knob and select:

- **SERVICE**

(If it becomes necessary to check or configure certain essential parameters for the correct operation of the system)

Press the OK button.

Turn the knob and select among the list of visualised components.

- **Solar Controller** (where present)
follow the instructions appearing in the solar documentation
- **Boiler**
- **Energy Manager** (where present)
follow the instructions appearing in the Energy Manager documentation
- **Multi-zone control** (where present)
follow the instructions appearing in the Multi zone documentation.
- ...

Turn the knob and select:

- **Boiler**

Press the OK button.

Turn the knob and select:

- **Configuration parameters**

Press the OK button.

Turn the knob and scroll the parameters:

- Gas parameter
- Visualization
- Boiler PCB Change

Press the OK button to confirm.

Press the back button "↶" twice to return to the previous visualisation.

Turn the knob and select:

FAULTS

Press the OK button.

Turn the knob and scroll the parameters:

- **Solar Controller** (where present)
follow the instructions appearing in the solar documentation
- **Boiler**
- **Energy Manager** (where present)
follow the instructions appearing in the Energy Manager documentation
- **Multi-zone control** (where present)
follow the instructions appearing in the Multi zone documentation.
- ...

Press the OK button.

Turn the knob and select the relevant parameter.

Press the OK button.

Turn the knob to scroll on the display the last 10 errors recorded.

temperature adjustment

To set the temperature adjustment parameters, simultaneously press and hold the back "↶" and "OK" buttons until "Enter code" appears on the display.

Turn the knob to enter the technical code (234) then press OK; the display will show **Technical area**.

Turn the knob and select **Complete Menu**.

Press the OK button.

Turn the knob and select:

4 Zone 1 Parameters

Press the OK button.

Turn the knob and select:

4.2 Zone 1 settings

Press the OK button.

Turn the knob and select:

4.2.0 Zone 1 Temperature range

Press the OK button.

Turn the knob and select the temperature range:

- 0 low temperature
- 1 high temperature

Press the OK button to confirm.

Turn the knob and select:

4.2.1 Thermoregulation

Press the OK button.

Turn the knob and set the type of temperature adjustment installed:

- 0 Fixed flow temperature
- 1 Basic Thermoregulation
- 2 Room T Only
- 3 Outdoor T Only
- 4 Room + Outdoor T

Press the OK button.

Turn the knob and select:

4.2.2 Slope

Press the OK button.

Turn the knob and set the curve in ac-

cordance with the type of heating system and press the OK button.

- low temperature system (floor panels)

curve between 0.2 and 0.8

- high temperature system (radiators)

curve between 1.0 and 3.5

The checking process for the suitability of the curve requires a long period of time during which several adjustments may be necessary.

When the outdoor temperature falls (winter) three conditions may arise:

1. the temperature of the room may fall, indicating that a steeper curve should be set
2. the temperature of the room may rise, indicating that a gentler curve should be set
3. the temperature of the room remains constant, indicating that the set curve is exactly right

Once you have found the curve which maintains the room temperature at a constant level, check the actual temperature value.

Turn the knob and select:

4.2.3 Offset

Press the OK button.

Turn the knob and set the most suitable value. Press the OK button to confirm.

NOTE:

If the room temperature is higher than the desired value the curve must be shifted lower. If, on the other hand, the room temperature is too low the curve should be shifted upwards. If the temperature of the room corresponds with the desired value, the curve is in the right position.

In the graph below, the curves have been divided into two groups:

temperature adjustment

- low temperature systems
- high temperature systems

The two groups are divided based on the different point of origin of the curves for high-temperature systems, which is +10°C, a correction which is usually made to the flow temperature in this type of system, during climatic adjustment.

Turn the knob and select:

4.2.4 Room Influence Proportional

Press the OK button.

Turn the knob and set the most suitable value, then press the OK button.

The influence of the room sensor can be adjusted to a value between 20 (maximum influence) and 0 (no influence). This means the contribution of the room temperature to the flow temperature calculation can be adjusted.

Turn the knob and select:

4.2.5 Maximum temperature

Press the OK button.

Turn the knob and set the most suitable value, then press the OK button.

Turn the knob and select:

4.2.6 Minimum temperature

Press the OK button.

Turn the knob and set the most suitable value, then press the OK button.

Repeat the steps described to set the values for zones 2 and 3, selecting menus 5 and 6.

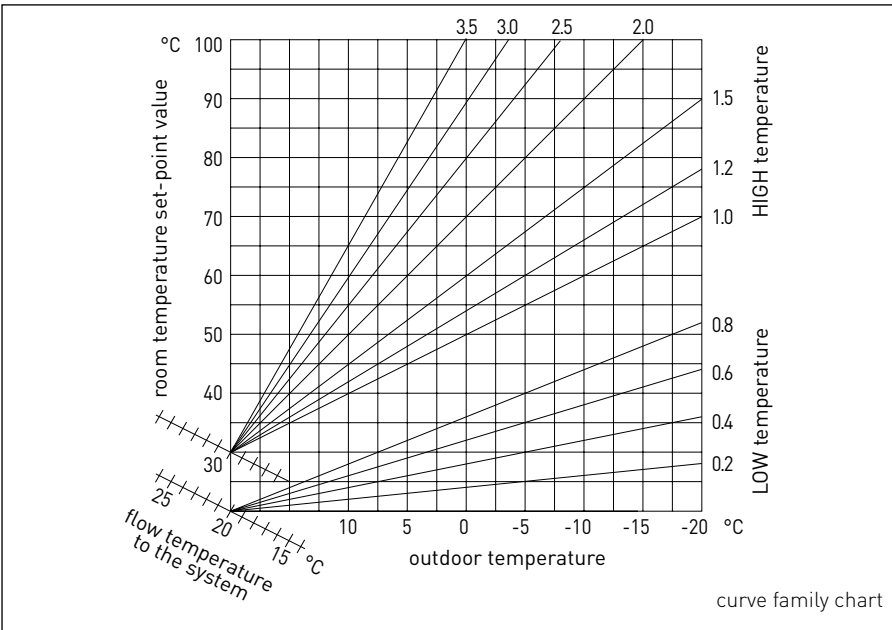

menu - settings

MENU	SUB-MENU	PARAMETER	DESCRIPTION	RANGE	NOTE
0			NETWORK		
0	2		BUS network		
0	2	0	Network presence	Boiler System interface Solar Controller Solar Controller Cascade Manager Energy Manager Hybrid Energy Manager Heat Pump Heat Pump Room Sensor Zone Manager Remote Modem Multi Function Clip Fresh Water Station Swimming Pool Control Master User Interface Multi-room Control Room Unit PC/Gateway Electric Water Heater eBUS Cronothermostat Washing Machine LPB Gateway Boiler Slave Multi Function Clip Slave	
0	3		System interface		
0	3	0	Zone number	No zone selected Zone selected	
0	3	1	Room temperature correction		
0	3	2	SW Version Interface		
0	4		Boiler User Interface		
0	4	0	Zone to be set by display		
0	4	1	Backlight time		

menu - settings

MENU	SUB-MENU	PARAMETER	DESCRIPTION	RANGE	NOTE
0	4	2	Thermoregulation button deactivation		
2			BOILER PARAMETERS		
2	0		General		
2	0	0	DHW Setpoint Temperature		
2	1		Free		
2	1	0	Boiler free parameter		
2	2		Settings		
2	2	0	Soft ignition		
2	2	1	High modulation ratio	ON - OFF	
2	2	2	Fan modulation	0. Disabled 1. Enabled	
2	2	3	Floor or 2nd Room Thermostat	0. Floor 1. Room	
2	2	4	Thermoregulation	0. Absent 1. Present	
2	2	5	CH Start Delay	0. Disabled 1. 10 sec. 2. 90 sec. 3. 210 sec.	
2	2	6	Conventional boilers config	0. Mono Open Chamber 1. Mono Open VMC 2. Mono Sealed Fix Fan 3. Mono Sealed Modulating 4. Bithermic Open Chamber 5. Bithermic Sealed Chamber	
2	2	7	Boiler Hybrid	0. Disabled 1. Enabled	
2	2	8	Boiler version	0. Combi 1. Storage with NTC 2. Storage with Thermostat 3. Microaccumulation 4. Stratification 5. Storage	

menu - settings

MENU	SUB-MENU	PARAMETER	DESCRIPTION	RANGE	NOTE
2	2	9	Boiler nominal power		
2	3		Central Heating-1		
2	3	0	Max CH Absolute		
2	3	1	Max CH Adjustable		
2	3	2	Max DHW percentage		
2	3	3	Min percentage		
2	3	4	Max CH percentage		
2	3	5	CH Anti-cycling time mode	0. Manual 1. Automatic	
2	3	6	Anti-cycling time		
2	3	7	CH pump overrun		
2	3	8	Pump Speed Control	0. Low speed 1. High speed 2. Modulating	
2	3	9	Delta T Pump Set		
2	4		Central Heating-2		
2	4	0	Min Pressure		
2	4	1	Warning Pressure		
2	4	2	Filling Pressure		
2	4	3	Post Ventilation CH	OFF - ON	
2	4	4	Boost Time		
2	4	5	Max PWM Pump		
2	4	6	Min PWM Pump		
2	4	7	CH Press Detection Device	0. T Probes Only 1. Pressure Switch 2. Pressure Sensor	
2	4	8	Semi-auto Filling		

menu - settings

MENU	SUB-MENU	PARAMETER	DESCRIPTION	RANGE	NOTE
2	4	9	External temperature correction		
2	5		Domestic hot water		
2	5	0	Comfort function	0. Disabled 1. Time Based 2. Always enabled	
2	5	1	Comfort Anti-cycling Time		
2	5	2	DHW Start Delay		
2	5	3	DHW Switch Off Logic	0. Anti-scale 1. 4°C Over Setpoint	
2	5	4	DHW Post Cooling	ON - OFF	
2	5	5	Delay DHW-→CH		
2	5	6	Celectic	ON - OFF	
2	5	7	Thermal Cleanse Function	ON - OFF	
2	5	8	Thermal Cleanse Cycle frequency		
2	5	9	Thermal Cleanse target temp		
2	6		Boiler manual settings		
2	6	0	Manual mode activation	ON - OFF	
2	6	1	Boiler pump control	ON - OFF	
2	6	2	Fan control	ON - OFF	
2	6	3	Diverter valve control	Domestic hot water Heating	
2	6	4	DHW Pump control	ON - OFF	
2	6	5	Additional Output Control	ON - OFF	
2	7		Test & Utilities		
2	7	0	Test mode	ON - OFF	
2	7	1	Air-purge function	ON - OFF	
2	8		Reset Menu		

menu - settings

MENU	SUB-MENU	PARAMETER	DESCRIPTION	RANGE	NOTE
2	8	0	Restore default settings	OK = Yes, esc = No	
3			Solar		
3	0		General		
3	0	0	Storage Setpoint Temperature		
3	0	2	Storage Redeced Temperature		
3	1		Solar Statistics		
3	1	0	Solar Energy		
3	1	1	Solar Energy 2		
3	1	2	Solar Pump Run Time		
3	1	3	Collector Overheat T Time		
3	2		Solar Settings 1		
3	2	0	Thermal Cleanse Function	ON - OFF	
3	2	1	Hydraulic scheme	0. Not Defined 1. Basic single coil 2. Basic double coil 3. Electrosolar 4. Heating support	
3	2	2	Electric resistance setting	0. EDF 1. Timed	
3	2	3	Collector Delta T pump ON		
3	2	4	Collector Delta T pump OFF		
3	2	5	Min Collector T Pump ON		
3	2	6	Collectorkick	ON - OFF	
3	2	7	Recooling Function	ON - OFF	
3	2	8	Gas Storage Setpoint		
3	2	9	Collector Frost Protection T		
3	3		Solar Settings 2		

menu - settings

MENU	SUB-MENU	PARAMETER	DESCRIPTION	RANGE	NOTE
3	3	0	Flow Rate Setting		
3	3	1	Digital solar group	ON - OFF	
3	3	2	Pressure sensor active	ON - OFF	
3	3	3	Pro-Tech anode active	ON - OFF	
3	3	4	Auxiliary output setting	0. Integration request 1. Alarm 2. De-stratification pump	
3	3	5	Target deltaT for pump modulation		
3	3	6	Thermal Cleanse Cycle frequency		
3	3	7	Thermal Cleanse target temp		
3	3	8	Solar free parameter		
3	3	9	Solar free parameter		
3	4		Manual mode		
3	4	0	Manual mode activation	ON - OFF	
3	4	1	Solar pump activation	ON - OFF	
3	4	2	Diverter valve activation	ON - OFF	
3	4	3	Aux 1 activation	ON - OFF	
3	4	4	Out activation	ON - OFF	
3	4	5	Stepper Mix Control	0. ON 1. Open 2. Closed	
3	5		Solar Diagnostics 1		
3	5	0	Solar Collect T		
3	5	1	NTC Storage Low		
3	5	2	NTC Storage High		
3	5	3	CH Return T		
3	5	4	NTC Collector In		

MENU	SUB-MENU	PARAMETER	DESCRIPTION	RANGE	NOTE
3	5	5	NTC Collector Out		
3	6		Solar Diagnostics 2		
3	6	0	Flow Rate Solar Circuit		
3	6	1	Solar circuit pressure		
3	6	2	Tank capacity	0. Not defined 1. 150 l 2. 200 l 3. 300 l	
3	6	3	Showers n°		
3	6	4	Tank fill rate		
3	8		Error History		
3	8	0	Last 10 Errors		
3	8	1	Reset Error List	Reset? OK=Yes, esc=No	
3	9		Reset menu		
3	9	0	Restore default settings		
4			ZONE 1 PARAMETERS		
4	0		Setpoint		
4	0	0	T Day		
4	0	1	T Night		
4	0	2	T set Z1		
4	0	3	Zone frost temperature		
4	1		Free parameters		
4	1	0	Zone free parameter		
4	1	1	Zone free parameter		
4	1	2	Zone free parameter		
4	2		Zone 1 settings		

menu - settings

MENU	SUB-MENU	PARAMETER	DESCRIPTION	RANGE	NOTE
4	2	0	Zone 1 temperature range	0. Low temperature 1. High Temperature	
4	2	1	Thermoregulation	0. Fix Flow T 1. Basic Thermoreg 2. Room T Only 3. Outdoor T Only 4. Room+Outdoor T	
4	2	2	Slope		
4	2	3	Offset		
4	2	4	Room Influence Proportional		
4	2	5	Max T		
4	2	6	Min T		
4	2	7	Heating circuit type	0. Radiator Fast 1. Radiator Medium 2. Radiator Slow 3. Floor Heating Fast 4. Floor Heating Medium 5. Floor Heating Slow 6. Proportional only	
4	2	8	Max Integral Action on Room Control		HYD
4	3		Z1 Diagnostics		
4	3	0	Room T		
4	3	1	Room T setpoint		
4	3	2	Flow temperature		
4	3	3	Return temperature		
4	3	4	Heat Request Z1	ON - OFF	
4	3	5	Pump status	ON - OFF	
4	4		Z1 Zone Module Settings		
4	4	0	Zone pump modulation	0. Fixed speed 1. Modulating on delta T 2. Modulating on pressure	

MENU	SUB-MENU	PARAMETER	DESCRIPTION	RANGE	NOTE
4	4	1	Target deltaT for pump modulation		
4	4	2	Pump fixed speed		
5			Zone2 Parameters		
5	0		Setpoint		
5	0	0	T Day		
5	0	1	T Night		
5	0	2	T set Z2		
5	0	3	Zone frost temperature		
5	1		Free parameters		
5	1	0	Zone free parameter		
5	1	1	Zone free parameter		
5	1	2	Zone free parameter		
5	2		Z2 Settings		
5	2	0	Zone 2 temperature range	0. Low temperature 1. High temperature	
5	2	1	Thermoregulation	0. Fix Flow T 1. Basic Thermoreg 2. Room T Only 3. Outdoor T Only 4. Room + Outdoor T	
5	2	2	Slope		
5	2	3	Offset		
5	2	4	Room Influence Proportional		
5	2	5	Max T		
5	2	6	Min T		

menu - settings

MENU	SUB-MENU	PARAMETER	DESCRIPTION	RANGE	NOTE
5	2	7	Heating circuit type	0. Radiator Fast 1. Radiator Medium 2. Radiator Slow 3. Floor Heating Fast 4. Floor Heating Medium 5. Floor Heating Slow 6. Proportional only	
5	2	8	Max Integral Action on Room Control		HYD
5	3		Zone 2 diagnostics		
5	3	0	Room T		
5	3	1	Room T setpoint		
5	3	2	Flow temperature		
5	3	3	Return temperature		
5	3	4	Heat Request Z2	ON - OFF	
5	3	5	Pump status	ON - OFF	
5	4		Z2 Zone Module Settings		
5	4	0	Zone Pump Modulation	0. Fixed speed 1. Modulating on delta T 2. Modulating on pressure	
5	4	1	Target delta T for modulation		
5	4	2	Fixed pump speed		
6			Zone3 parameters		
6	0		Setpoint		
6	0	0	T Day		
6	0	1	T Night		
6	0	2	T set Z3		
6	0	3	Zone frost temperature		
6	1		Free parameters		
6	1	0	Zone free parameter		

menu - settings

MENU	SUB-MENU	PARAMETER	DESCRIPTION	RANGE	NOTE
6	1	1	Zone free parameter		
6	1	2	Zone free parameter		
6	2		Zone 3 settings		
6	2	0	Zone 3 temperature range	Low Temp High Temp	
6	2	1	Thermoregulation	1. Fix Flow T 2. Basic Thermoreg 3. Room T Only 4. Outdoor T Only 5. Room + Outdoor T	
6	2	2	Slope		
6	2	3	Offset		HYD
6	2	4	Room Influence Proportional		
6	2	5	Max T		
6	2	6	Min T		
6	2	7	Heating circuit type	Radiator Fast Radiator Medium Radiator Slow Floor Heating Fast Floor Heating Medium Floor Heating Slow Proportional only	
6	2	8	Max Integral Action on Room Control		
6	3		Zone 3 diagnostics		
6	3	0	Room T		
6	3	1	Room T Setpoint		
6	3	2	Flow temperature		
6	3	3	Return temperature		
6	3	4	Heat Request	ON - OFF	
6	3	5	Pump status	ON - OFF	

menu - settings

MENU	SUB-MENU	PARAMETER	DESCRIPTION	RANGE	NOTE
6	4		Z3 Zone Module Settings		
6	4	0	Zone pump modulation	0. Fixed 1. Modulating on DeltaT 2. Modulating on Pressure	
6	4	1	Target deltaT for pump modulation		
6	4	2	Pump fixed speed		
7			ZONE MODULE		
7	1		Manual mode		
7	1	0	ZM Manual mode activation	ON - OFF	
7	1	1	Z1 pump control	ON - OFF	
7	1	2	Z2 pump control	ON - OFF	
7	1	3	Z3 pump control	ON - OFF	
7	1	4	Z2 mix valve control	0. OFF 1. Open 2. Closed	
7	1	5	Z3 mix valve control	0. OFF 1. Open 2. Closed	
7	2		General Zone Module		
7	2	0	Hydraulic scheme definition	0. Not defined 1. MCD 2. MGM II 3. MGM III 4. MGZ I 5. MGZ II 6. MGZ III	
7	2	1	FlowT Offset		
7	2	2	Auxiliary output setting	0. Heat request 1. External pump 2. Alarm	
7	2	3	External temperature correction		

MENU	SUB-MENU	PARAMETER	DESCRIPTION	RANGE	NOTE
7	3		Free parameters		
7	3	0	Zone module free parameter		
7	3	1	Zone module free parameter		
7	3	2	Zone module free parameter		
7	4		Manual Mode 2		
7	4	0	ZM Manual mode activation	ON - OFF	
7	4	1	Z4 pump control	ON - OFF	
7	4	2	Z5 pump control	ON - OFF	
7	4	3	Z5 pump control	ON - OFF	
7	4	4	Z5 Mix Valve Control	0. OFF 1. Open 2. Closed	
7	4	5	Z6 Mix valve control	0. OFF 1. Open 2. Closed	
7	5		General Zone Module 2		
7	5	0	Hydraulic scheme definition	0. Not defined 1. MCD 2. MGM II 3. MGM III 4. MGZ I 5. MGZ II 6. MGZ III	
7	5	1	FlowT Offset		
7	5	2	Auxiliary output setting	0. Heat request 1. External pump 2. Alarm	
7	5	3	External temperature correction		
7	6		Free parameters 2		
7	6	0	Zone module free parameter		

menu - settings

MENU	SUB-MENU	PARAMETER	DESCRIPTION	RANGE	NOTE
7	6	1	Zone module free parameter		
7	6	2	Zone module free parameter		
7	8		Error History		
7	8	0	Last 10 Errors		
7	8	1	Reset Error List	Reset? OK=Yes, esc=No	
7	8	2	Last 10 errors 2		
7	8	3	Reset error list 2	Reset? OK=Yes, esc=No	
7	9		Reset Menu		
7	9	0	Reset Factory Settings	Reset? OK=Yes, esc=No	
7	9	1	Reset Factory Settings 2	Reset? OK=Yes, esc=No	
8			Service Param		
8	1		Boiler Statistics		
8	1	0	Hours Burner On CH (h x10)		
8	1	1	Hours Burner On DHW (h x10)		
8	1	2	Number Of Flame Faults (n x10)		
8	1	3	Number Of Ignition Cycles (n x10)		
8	1	4	Heat Req Duration		
8	1	5	Number Of Fillings		
8	2		Boiler		
8	2	0	Modulation Rate		
8	2	1	Fan Status	ON - OFF	
8	2	2	Fan Speed - x100 RPM		
8	2	3	Pump Speed	0. OFF 1. Low speed 2. High speed	

menu - settings

MENU	SUB-MENU	PARAMETER	DESCRIPTION	RANGE	NOTE
8	2	4	Diverter Valve Pos	0. Domestic hot water 1. Heating	
8	2	5	DHW Flow Rate l/min		
8	2	6	APS Status	0. Open 1. Closed	
8	2	7	Pump Modulation %		
8	2	8	Gas Power		
8	3		Boiler Temperature		
8	3	0	CH Flow Set T		
8	3	1	CH Flow T		
8	3	2	CH Return T		
8	3	3	DHW Flow T		
8	3	4	Exhausts Flue T		
8	3	5	Outdoor T		
8	4		Storage		
8	4	0	Storage Meas T		
8	4	1	Solar Collect T		
8	4	2	DHW Inlet T		
8	4	3	NTC Storage Low		
8	4	4	Storage Setpoint-Stratification		
8	5		Service		
8	5	0	Months to Next Maintenance		
8	5	1	Mainten On Days Act	ON - OFF	
8	5	2	Maint Warn Reset	Cancel? OK=Yes, esc=No	
8	5	3	2nd Heat Exchanger Clogging State	0. DHW Exchanger OK 1. Partially Clogged 2. Very Clogged Please Replace	

menu - settings

MENU	SUB-MENU	PARAMETER	DESCRIPTION	RANGE	NOTE
8	5	4	SW Version Interface		
8	5	5	SW Version Main		
8	5	6	Expansion Vessel Status	0. Not OK 1. OK	
8	6		Error History		
8	6	0	Last 10 Errors		
8	6	1	Reset Error List	Reset? OK=Yes, esc=No	
8	7		Free parameters		
8	7	0	Boiler free parameter		
8	7	1	Boiler free parameter		
8	7	2	Boiler free parameter		
8	7	3	Boiler free parameter		
9			HYBRID Param		
9	0		User Parameters		
9	0	0	ECO / COMFORT	0. Eco Plus 1. Eco 2. Average 3. Comfort 4. Comfort Plus	HYB
9	0	1	Boiler/HP manual forcing	0. Auto 1. Boiler only 2. HP only	HYB
9	1		Energy Manager Statistics		
9	1	0	HP Running hours (h/10)		
9	1	1	HP On cycles n/10		
9	1	2	HP Deice cycles n/10		
9	1	3	HP+Boil both ON running hours (h/10)		
9	2		Energy manager parameter 1		

menu - settings

MENU	SUB-MENU	PARAMETER	DESCRIPTION	RANGE	NOTE
9	2	0	Text for Boiler disabling		
9	2	1	Text for HP disabling		
9	2	2	HP max flow setpoint OFFSET		
9	2	3	HP Frequency Limitation		
9	2	4	Min Admit Electricity/Gas Cost Ratio		
9	2	5	Max Admit Electricity/Gas Cost Ratio		
9	2	6	kWh Primary Energy/kWh Elec Energy Factor		
9	2	7	Energy Manager Logic	0. Max Saving 1. Max Ecology	
9	2	8	Room temp Deviation for Boiler Enable		
9	3		Energy manager parameter 2		
9	3	0	HP Night Mode	ON - OFF	
9	3	1	HP Night Mode start time [hh:mm]		
9	3	2	HP Night Mode end time [hh:mm]		
9	3	3	Gas kWh cost (GCV)		
9	3	4	Electricity kWh cost		
9	3	5	Electricity kWh cost (LOW TARIFF)		
9	3	6	Energy Manager free parameter		
9	3	7	Energy Manager free parameter		
9	3	8	Energy Manager free parameter		
9	3	9	Energy Manager free parameter		
9	4		HP TEMPERATURES		
9	4	0	Outside air temperature		
9	4	1	HP water flow temp		
9	4	2	HP water return temp		

menu - settings

MENU	SUB-MENU	PARAMETER	DESCRIPTION	RANGE	NOTE
9	4	3	HP Evaporator temp		
9	4	4	HP Gas temperature		
9	4	5	HP Condenser Temperature (ICT)		
9	5		HP STATUS		
9	5	0	HP Actual Compressor frequency		
9	5	1	HP Set Compressor Modulation		
9	5	2	Boiler modulation calculated		
9	5	3	Heat Pump Mode	0. IDLE 1. NOT AVAILABLE 3. HEAT 4. DEICE	
9	5	4	HP ODU Error Present		
9	5	5	HP HYDI Error Present		
9	5	6	HP Error Code ODU		
9	5	7	HP Error Code HYDI		
9	5	8	Energy Manager Status		
9	6		Energy Manager Info		
9	6	0	kWh cost from HP Actual		
9	6	1	kWh cost from Boiler Actual		
9	6	2	kWh cost from HP Estimated		
9	6	3	kWh cost from Boiler Estimated		
9	6	4	HC Flow Temperature		
9	6	5	HC Return Temperature		
9	6	6	HC Pump Status	0. Off 1. On	
9	7		HP test mode		
9	7	0	Test Hp DEICE Mode	ON - OFF	

menu - settings

MENU	SUB-MENU	PARAMETER	DESCRIPTION	RANGE	NOTE
9	7	1	Force Hp Compressor Fix Freq	ON - OFF	
9	8		Error History		
9	8	0	Last 10 Errors		
9	8	1	Reset Error List	Reset? OK=Yes, esc=No	
9	9		Reset Menu		
9	9	0	Reset Factory Settings	Reset? OK=Yes, esc=No	
10			User Parameters		
10	0		DHW Setpoint Temperature		
10	0	0	Manual Mode		
10	1		Manual mode activation		
10	1	0	Manual mode activation	ON - OFF	
10	1	1	Loading pump activation	ON - OFF	
10	1	2	Diverter valve activation	ON - OFF	
10	1	3	Aux 1 activation	ON - OFF	
10	1	4	Stepper Mix Control	0. OFF 1. Open 2. Closed	
10	2		Fresh Water Station Settings		
10	2	0	Hydraulic scheme	0. Not Defined 1. Without DHW circulation pump 2. With DHW circulation pump	
10	2	1	DHW pump circulation type	0. Timer based 2. Impulse based	
10	2	2	FWS general parameter		
10	2	3	FWS general parameter		
10	2	4	FWS general parameter		

menu - settings

MENU	SUB-MENU	PARAMETER	DESCRIPTION	RANGE	NOTE
10	3		Fresh Water Station Diagnostic		
10	3	0	DHW Out temperature		
10	3	1	DHW In temperature		
10	3	2	CH Out temperature		
10	3	3	CH In temperature		
10	3	4	DHW Flow Rate		
10	3	5	NTC Storage Low		
10	3	6	DHW Consumption Total		
10	3	7	Loading Pump Run Time		
11			Multifunctional PCB		
11	0		General		
11	0	0	Function selection	0. Not defined 1. 3 direct zones 2. Lockout and reset manager 3. Generic differential thermostat 4. Generic thermostat 5. Time programmed output	
11	0	1	Manual mode activation	ON - OFF	
11	0	2	OUT1 control	ON - OFF	
11	0	3	OUT2 control	ON - OFF	
11	0	4	OUT3 control	ON - OFF	
11	1		Diagnostics		
11	1	0	IN1 temperature		
11	1	1	IN2 temperature		
11	1	2	IN3 temperature		
11	1	3	OUT1 status		

menu - settings

MENU	SUB-MENU	PARAMETER	DESCRIPTION	RANGE	NOTE
11	1	4	OUT2 status		
11	1	5	OUT3 status		
11	2		Generic differential thermostat		
11	2	0	Thermostat ON differential		
11	2	1	Thermostat OFF differential		
11	2	2	Max temperature IN1		
11	2	3	Max temperature IN2		
11	2	4	Min temperature IN1		
11	3		Generic thermostat		
11	3	0	Thermostat setpoint temperature		
11	3	1	Thermostat Hysteresis		
11	4		Free		
10	4	0	Multifuncional free parameter		
10	4	1	Multifuncional free parameter		
10	4	2	Multifuncional free parameter		
10	4	3	Multifuncional free parameter		
10	4	4	Multifuncional free parameter		
10	4	5	Multifuncional free parameter		
10	4	6	Multifuncional free parameter		
14			ZONE 4 PARAMETERS		
14	0		Setpoint		
14	0	0	T Day		
14	0	1	T Night		
14	0	2	T set Z4		
14	0	3	Zone frost temperature		

menu - settings

MENU	SUB-MENU	PARAMETER	DESCRIPTION	RANGE	NOTE
14	1		Free		
14	1	0	Zone general parameter		
14	1	1	Zone general parameter		
14	1	2	Zone free parameter		
14	2		Z4 Settings		
14	2	0	Zone 4 temperature range	0. Low temperature 1. High temperature	
14	2	1	Thermoregulation	0. Fix Flow T 1. Basic Thermoreg 2. Room T Only 3. Outdoor T Only 4. Room+Outdoor T	
14	2	2	Slope		
14	2	3	Offset		
14	2	4	Room Influence Proportional		
14	2	5	Max T		
14	2	6	Min T		
14	2	7	Heating circuit type	Radiator Fast Radiator Medium Radiator Slow Floor Heating Fast Floor Heating Medium Floor Heating Slow Proportional only	
14	2	8	Max Integral Action on Room Control		
14	3		Z4 Diagnostics		
14	3	0	Room T		
14	3	1	Room T setpoint		
14	3	2	Flow temperature		
14	3	3	Return temperature		

MENU	SUB-MENU	PARAMETER	DESCRIPTION	RANGE	NOTE
14	3	4	Heat Request Z4	ON - OFF	
14	3	5	Pump status	ON - OFF	
14	4		Z4 Zone Module Settings		
14	4	0	Zone pump modulation	0. Fixed 1. Modulating on delta T 2. Modulating on pressure	
14	4	1	Target deltaT for pump modulation		
14	4	2	Pump fixed speed		
15			Zone5 Parameters		
15	0		Setpoint		
15	0	0	T Day		
15	0	1	T Night		
15	0	2	T set Z5		
15	0	3	Zone frost temperature		
15	1		Free		
15	1	0	Zone free parameter		
15	1	1	Zone free parameter		
15	1	2	Zone free parameter		
15	2		Z5 Settings		
15	2	0	Zone 5 temperature range	0. Low temperature 1. High temperature	
15	2	1	Thermoregulation	0. Fix Flow T 1. Basic Thermoreg 2. Room T Only 3. Outdoor T Only 4. Room + Outdoor T	
15	2	2	Slope		
15	2	3	Offset		

menu - settings

MENU	SUB-MENU	PARAMETER	DESCRIPTION	RANGE	NOTE
15	2	4	Room Influence Proportional		
15	2	5	Max T		
15	2	6	Min T		
15	2	7	Heating circuit type	Radiator Fast Radiator Medium Radiator Slow Floor Heating Fast Floor Heating Medium Floor Heating Slow Proportional only	
15	2	8	Max Integral Action on Room Control		
15	3		Z5 Diagnostics		
15	3	0	Room T		
15	3	1	Room T setpoint		
15	3	2	Flow temperature		
15	3	3	Return temperature		
15	3	4	Heat Request Z5	ON - OFF	
15	3	5	Pump status	ON - OFF	
15	4		Z5 Zone Module Settings		
15	4	0	Zone Pump Modulation	0. Fixed speed 1. Modulating on delta T 2. Modulating on pressure	
15	4	1	Target deltaT for pump modulation		
15	4	2	Pump fixed speed		
16			Zone6 parameters		
16	0		Setpoint		
16	0	0	T Day		
16	0	1	T Night		

MENU	SUB-MENU	PARAMETER	DESCRIPTION	RANGE	NOTE
16	0	2	T set Z6		
16	0	3	Zone frost temperature		
16	1		Free		
16	1	0	Zone free parameter		
16	1	1	Zone free parameter		
16	1	2	Zone free parameter		
16	2		Z6 Settings		
16	2	0	Zone 6 temperature range	0. Low temperature 1. High temperature	
16	2	1	Thermoregulation	0. Fix Flow T 1. Basic Thermoreg 2. Room T Only 3. Outdoor T Only 4. Room + Outdoor T	
16	2	2	Slope		
16	2	3	Offset		
16	2	4	Room Influence Proportional		
16	2	5	Max T		
16	2	6	Min T		
16	2	7	Heating circuit type	Quick radiators Medium radiators Slow radiators Quick under-floor system Medium under-floor system Slow under-floor system Room control, proportional only	
16	2	8	Max Integral Action on Room Control		
16	3		Z6 Diagnostics		
16	3	0	Room T		
16	3	1	Room T Setpoint		

menu - settings

MENU	SUB-MENU	PARAMETER	DESCRIPTION	RANGE	NOTE
16	3	2	Flow temperature		
16	3	3	Return temperature		
16	3	4	Heat Request Z6	ON - OFF	
16	3	5	Pump status	ON - OFF	
16	4		Z6 Zone Module Settings		
16	4	0	Zone pump modulation	0. Fixed speed 1. Modulating on delta T 2. Modulating on pressure	
16	4	1	Target deltaT for pump modulation		
16	4	2	Pump fixed speed		
17			HP SYSTEM PARAMETERS		
17	0		User Parameters		
17	0	0	CH mode	Green Mode Standard Mode	
17	0	1	Quiet Mode Activation	ON - OFF	
17	0	2	Quiet Mode start time [hh:mm]		
17	0	3	Quiet Mode end time [hh:mm]		
17	0	4	Domestic Hot Water BOOST	ON - OFF	
17	1		Energy manager parameter 1		
17	1	0	Hydraulic scheme	none Plus Compact Flex	
17	1	1	Thermoregulation	Absent Present	
17	1	2	ECO / COMFORT	0. Eco Plus 1. Eco 2. Average 3. Comfort 4. Comfort Plus	

menu - settings

MENU	SUB-MENU	PARAMETER	DESCRIPTION	RANGE	NOTE
17	1	3	FlowT HP Offset		
17	1	4	Boost Time		
17	1	5	External temperature correction		
17	2		Energy manager parameter 2		
17	2	0	Active Resistance Stages	0. Stage 1. Stage 2. Stages 3. Stages	
17	2	1	Resistance Nominal kW	2 3	
17	2	2	Load shedding enable	0. Not defined 1. Not present 2. Present	
17	2	3	AFR contact configuration	None Auxiliary CH pump Alarm	
17	2	4	Pro-Tech anode active		
17	2	5	kWh Primary Energy/ kWh Elec Energy Factor		
17	3		Central Heating		
17	3	0	CH pump prerun time		
17	3	1	Time for prerun new attempt		
17	3	2	CH pump overrun		
17	3	3	Pump Speed Control	0. Low speed 1. High speed 2. Modulating	
17	3	4	Delta T Pump Setpoint		
17	3	5	Min Pressure		
17	3	6	Warning Pressure		
17	3	7	Max PWM Pump		

menu - settings

MENU	SUB-MENU	PARAMETER	DESCRIPTION	RANGE	NOTE
17	3	8	Min PWM Pump		
17	3	9	Floor drying Flow Set Point Temperature		
17	4		Domestic Hot Water		
17	4	0	DHW Comfort Setpoint Temperature		
17	4	1	DHW Reduced Set Point Temperature		
17	4	2	Night tariff contact	0. Not defined 1. Not present 2. Present	
17	4	3	Comfort function	Disabled Time Based Always Active HC-HP HC-HP 40°C Green	
17	4	4	Max HP charging time		
17	4	5	Antilegionella Function		
17	4	6	Antilegionella frequency		
17	4	7	Antilegionella target temperature		
17	4	8	Max Duration Antilegionella		
17	4	9	Antilegionella start time		
17	5		Manual Mode - 1		
17	5	0	Manual mode activation	ON - OFF	
17	5	1	HP circulator control	0. OFF 1. Low Speed 2. High Speed	
17	5	2	Diverter valve control	0. DHW 1. CH	
17	5	3	Diverter valve COOLING	0. CH 1. COOLING	
17	5	4	Auxiliary circulator	ON - OFF	

menu - settings

MENU	SUB-MENU	PARAMETER	DESCRIPTION	RANGE	NOTE
17	5	5	AFR contact	ON - OFF	
17	5	6	Test resistance 1		
17	5	7	Test resistance 2	ON - OFF	
17	5	8	Test resistance 2	ON - OFF	
17	5	9	Anode output	ON - OFF	
17	6		Manual Mode - 2		
17	6	0	Manual mode activation	ON - OFF	
17	6	1	Force Hp Heat	ON - OFF	
17	6	2	Force Hp Cool	ON - OFF	
17	7		Test & Utilities		
17	7	0	Air-purge function	ON - OFF	
17	7	1	Floor drying cycle	OFF Functional Heating Curing Heating Functional Heating + Curing Heating Curing Heating + Functional Heating Manual	
17	7	2	Floor drying total Remaining Days		
17	7	3	Floor drying functional Remaining Days		
17	7	4	Floor drying curing Remaining Days		
17	8		Energy Manager Statistics		
17	8	0	HP Running hours (h/10)		
17	8	1	HP On cycles n/10		
17	8	2	Resistor Stage 1 running hours		
17	8	3	Resistor Stage 2 running hours		
17	8	4	Resistor Stage 3 running hours		

menu - settings

MENU	SUB-MENU	PARAMETER	DESCRIPTION	RANGE	NOTE
17	8	5	Resistor Stage 1 On cycles		
17	8	6	HP Defrost hours (h/10)		
17	9		HP Diagnostics - 1		
17	9	0	Outside air temperature		
17	9	1	HP water flow temp		
17	9	2	HP water return temp		
17	9	3	HP Evaporator temp		
17	9	4	HP Suction temp		
17	9	5	HP Discharge temp		
17	9	6	HP condenser outlet temp		
17	9	7	Flow Switch	ON - OFF	
17	9	8	HP Actual Compressor frequency		
17	9	9	HP Set Compressor Modulation		
17	10		HP Diagnostics - 2		
17	10	0	Heat Pump Mode	OFF Stand by Cooling Heating Freeze Protection Defrost High Temperature Protection Timeguard System Fail	
17	10	1	HP Error		
17	11		Energy Manager Diagnostics		

menu - settings

MENU	SUB-MENU	PARAMETER	DESCRIPTION	RANGE	NOTE
17	11	0	Energy Manager Status	Stand-by Antifreeze Cycle Heating Cycle DHW Cycle Thermal Cleanse Function Air Purge Function Chimney Function Floor Drying Cycle No Heat Generation Manual Mode Error Initialization Off Cool Mode	
17	11	1	CH Flow Set T		
17	11	2	CH Flow Temperature		
17	11	3	CH Return Temperature		
17	11	4	DHW Storage Temperature		
17	11	5	CH Circulator Status	ON - OFF	
17	11	6	Pressure Sensor		
17	11	7	Night tariff contact actual State	Night tariff OFF Night tariff request	
17	11	8	Load shedding contact	Active OFF	
17	12		Error History		
17	12	0	Last 10 Errors		
17	12	1	Reset Error List	Reset? OK=Yes, esc=No	
17	13		Reset Menu		
17	13	0	Reset Factory Settings	Reset? OK=Yes, esc=No	

table of error codes

ERROR	DESCRIPTION
1 01	Overheat
1 02	Pressure Sens Error
1 03	Flow Check Failed
1 04	Flow Check Failed
1 05	Flow Check Failed
1 06	Flow Check Failed
1 07	Flow Check Failed
1 08	Filling Needed
1 10	Send Probe Damaged
1 11	Send Probe Damaged
1 12	Return Probe Damaged
1 14	Outdoor Sensor Damaged
1 16	Floor Stat Open Circuit
1 18	Primary Probes Test Fail
1 20	Primary Probes Test Fail
1 21	Boiler error
1 22	Boiler error
1 23	Boiler error
1 P1	Boiler error
1 P2	Flow Check Failed
1 P3	Flow Check Failed
1 P4	Flow Check Failed
1 P4	Push esc to start the filling procedure
1 P5	Filling Not Completed
1 P6	Filling Not Completed
1 P7	Too many filling attempts
1 P8	Too many filling attempts
2 01	DHW Probe Damaged
2 02	Storage Lower Probe Damaged
2 03	Tank Probe Damaged
2 04	Solar Collector Probe Damaged
2 05	DHW In Probe Open Circuit
2 07	Solar Coll Max Temp

ERROR	DESCRIPTION
2 08	Solar Coll Frost Prot
2 09	Tank Overheat
2 09	Tank Overheat
2 10	Storage Higher Probe Damaged
2 11	SM CH Return Probe Damaged
2 12	SM NTC Collector In Damaged
2 13	SM NTC Collector Out Damaged
2 14	SM Undefined Hydraulic Scheme
2 15	SM Pressure Sensor Disconnected
2 16	SM Low pressure error
2 17	SM Anode Fault
2 40	Solar error
2 41	Solar error
2 50	FWS Undefined Hydraulic Scheme
2 51	FWS DHW Out Sens Error
2 52	FWS DHW In Sensor Error
2 53	FWS CH In Sens Error
2 54	FWS CH Out Sens Error
2 70	FWS error
2 71	FWS error
2 P1	SM Low pressure warning
2 P2	Thermal cleanse not complete
2 P3	DHW boost: comfort setpoint not reached
2 P4	first thermostat of resistance (auto)
2 P5	second thermostat of resistance (manual)
2 P6	Night tariff contact not present
2 P7	Precirculation Error
2 P8	HP T° out of range
3 01	Display EEPR err
3 02	GP-GIU comm err
3 03	PCB Fault

table of error codes

ERROR	DESCRIPTION	ERROR	DESCRIPTION
3 04	Too many resets	5 10	Boiler error
3 05	PCB Fault	5 11	Boiler error
3 06	PCB Fault	5 P1	1st Ignit Failed
3 07	PCB Fault	5 P2	2nd Ignition Failed
3 08	ATM config error	5 P3	Flame lift
3 09	Gas Relais check Failed	5 P4	Flame lift
3 11	Boiler error	6 01	Fumes Overflow
3 12	Boiler error	6 02	Fumes Overflow
3 P9	Sched.Maintanace-Call Service	6 04	Low fan speed
4 01	Mdm-Bus Com err	6 07	APS on FAN off
4 02	GPRS mdm error	6 08	APS off FAN on
4 03	Sim Card error	6 10	Exchanger Probe Open Circuit
4 04	Mdm-PCB Com err	6 12	Fan Error
4 05	Mdm In1 error	6 20	Boiler error
4 06	Mdm In2 error	6 21	Boiler error
4 11	Room Sensor not available Z1	6 P1	APS late closing
4 12	Room Sensor not available Z2	6 P2	APS close-open
4 13	Room Sensor not available Z3	6 P4	Low fan speed
4 14	Room Sensor not available Z4	7 01	Zone1 Send Probe Damaged
4 15	Room Sensor not available Z5	7 02	Zone2 Send Probe Damaged
4 16	Room Sensor not available Z6	7 03	Zone3 Send Probe Damaged
4 20	Bus supply overload	7 04	Zone4 Send Probe Damaged
4 21	Boiler error	7 05	Zone5 Send Probe Damaged
4 22	Boiler error	7 06	Zone6 Send Probe Damaged
4 30	MF Function not defined	7 11	Zone1 Return Probe Damaged
4 31	MF Temp sensor 1 damaged	7 12	Zone2 Return Probe Damaged
4 32	MF Temp sensor 2 damaged	7 13	Zone3 Return Probe Damaged
4 33	MF Temp sensor 3 damaged	7 14	Zone4 Return Probe Damaged
4 34	MF error	7 15	Zone5 Return Probe Damaged
4 35	MF error	7 16	Zone6 Return Probe Damaged
5 01	No flame detected	7 22	Zone2 Overheat
5 02	Flame Sensed with Gas Valve Closed	7 23	Zone3 Overheat
5 04	Flame lift	7 25	Zone5 Overheat

table of error codes

ERROR	DESCRIPTION
7 26	Zone6 Overheat
7 50	ZM Undefined Hydraulic Scheme
7 51	Zone error
7 52	Zone error
7 53	ZM Undefined Hydraulic Scheme
9 01	Energy Manager BUS Error
9 02	System flow sensor damaged
9 03	System return sensor damaged
9 04	HP Blocked - Type 1
9 05	HP Evaporator Sensor Error
9 06	HP Gas Sensor Error
9 07	HP HST Sensor Error
9 08	HP Outdoor Sensor Error
9 09	HP OMT Sensor Error
9 10	HP communication error
9 11	HP Pressure Sensor disconnected
9 12	HP Pressure sensor shorted
9 13	HP Flow Temp open
9 14	HP Flow Temp short
9 15	HP Condenser Sensor Error
9 16	No Communication with ODU
9 17	HP Return Sensor Error
9 18	HP Blocked - Type 2
9 19	HP Waiting to Restart
9 20	HC Probes Error
9 21	Error Electricity/Gas Cost ratio
9 22	HP Lock Status
9 23	Heating Circuit pressure Error
9 24	Communication error
9 25	Boiler not present
9 30	Energy Manager error
9 31	Energy Manager error
9 33	Overheat

ERROR	DESCRIPTION
9 35	Tank overtemperature
9 36	Floor Thermostat 1 error
9 37	No circulation error
9 38	Anode Fault
9 39	HP error
9 40	Hydraulic scheme not defined
9 41	Night tariff contact not defined
9 42	Load shedding contact not defined

Restoring operation

If the system shuts down, a code will appear on the system interface display signalling the type of shutdown and the reason behind it.

To restore normal operation, follow the instructions provided on the display or, if the error persists, contact an authorised Technical Service Centre for assistance.

(*) BUS power supply overload

A BUS power supply overload error may occur due to the connection of three or more devices within the installed system. Devices which may overload the BUS network include:

- Multizone module
- Solar pump assembly
- Module for instant production of domestic hot water

To avoid overloading the BUS power supply, set microswitch 1 on one of the P.C.B.s inside the equipment connected to the system (except the boiler) to OFF, as illustrated in the figure.

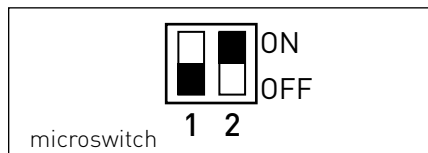

table des matières

généralités	128
consignes de sécurité	129
caractéristiques techniques	130
description du produit	131
réglage de l'afficheur.....	133
mode de fonctionnement chauffage	135
réglage température ambiante	136
réglage eau chaude chauffage	137
programmation horaire chauffage	138
fonctionnement mode manuel chauffage	141
réglage eau chaude sanitaire	142
programmation horaire eau chaude sanitaire	143
fonctions supplémentaires	144
performances du système (si disponible)	145

aire technique

installation	147
menu aire technique	149
réglage zone	149
thermorégulation	153
tableau menu	155
tableau des codes erreurs	185

généralités

L'interface système EXPERT CONTROL permet une gestion simple et efficace de la température des différents espaces et de l'eau chaude sanitaire.

Il vous fournit également les premières pistes en cas de dysfonctionnement du système installé en signalant le type d'anomalie et en proposant la marche à suivre pour résoudre les problèmes éventuels, voire l'intervention du Service technique.

Ce manuel très important forme un tout avec l'appareil.

Lisez attentivement les instructions et les consignes fournies, elles sont primordiales pour l'utilisation et l'entretien de l'appareil.

L'installation, l'entretien et toute autre intervention doivent être effectués par du personnel possédant les qualités requises conformément aux réglementations applicables en la matière et aux indications fournies par le fabricant.

En cas de panne et/ou de mauvais fonctionnement, éteignez l'appareil. N'essayez pas de le réparer vous-même, faites appel à un professionnel qualifié.

Pour toute réparation, faites appel à un technicien qualifié et exigez l'utilisation de pièces détachées d'origine. Le non-respect de ce qui précède peut compromettre la sécurité de l'appareil et faire déchoir toute responsabilité du fabricant.

Eteignez l'appareil avant d'effectuer toute opération de nettoyage de ses parties extérieures.

consignes de sécurité

LÉGENDE DES SYMBOLES :

- △ Le non-respect des avertissements comporte un risque de lésions et peut même dans certains cas entraîner la mort.
 - △ Le non-respect des avertissements comporte un risque de dommages, parfois graves, à des biens, des plantes ou des animaux.
- N'effectuer aucune opération exigeant la dépose de l'appareil.**
- △ Dommages causés à l'appareil.
- Ne pas grimper sur des chaises, des tabourets, des échelles ou des supports instables pour nettoyer l'appareil.**
- △△ Lésions personnelles provoquées en cas de chute de haut ou de coupure (échelle double).
- Ne pas utiliser d'insecticides, de solvants ou de produits de nettoyage agressifs pour l'entretien de l'appareil.**
- △ Endommagement des parties peintes ou en plastique
- Ne pas utiliser l'appareil pour des usages autres qu'un usage domestique habituel.**
- △ Endommagement de l'appareil du fait d'une surcharge de fonctionnement. Endommagement des objets indûment traités.
- Ne pas permettre à des enfants ou à des personnes inexpérimentées d'utiliser l'appareil.**
- △ Endommagement de l'appareil dû à un usage impropre.

ATTENTION !

Cet appareil n'est pas destiné à être utilisé par des personnes (enfants compris) dont les capacités physiques, sensorielles ou mentales sont réduites ou qui ne disposent pas des connaissances ou de l'expérience nécessaires, à moins qu'elles n'aient été formées et encadrées pour l'utilisation de cet appareil par une personne responsable de leur sécurité.

Les enfants doivent être surveillés pour s'assurer qu'ils ne jouent pas avec l'appareil.

**CE PRODUIT
EST CONFORME À LA
DIRECTIVE EU 2002/96/EC**



Le symbole de la poubelle barrée d'une croix, appliqué sur l'appareil, indique que le produit en fin de vie, ne doit pas être jeté avec les déchets ménagers, mais déposé dans un point de collecte approprié pour appareils électriques et électroniques ou être remis au commerçant lors de l'achat d'un nouvel appareil équivalent.

Il relève de la responsabilité de l'utilisateur de déposer l'appareil en fin de vie dans les points de collecte appropriés.

Une collecte sélective appropriée pour acheminer l'appareil usagé au recyclage, au traitement et à une mise au rebut respectueuse de l'environnement contribue à éviter des effets nocifs sur l'environnement et sur la santé et favorise la réutilisation des matériaux composant le produit.

Pour de plus amples renseignements sur les systèmes de collecte différenciée, s'adresser au service municipal compétent ou au magasin où l'achat a été effectué.

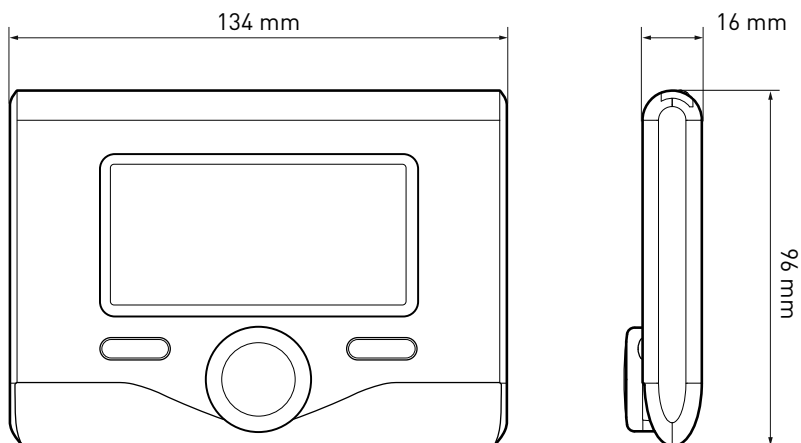

caractéristiques techniques

Données techniques	
Alimentation électrique	BUS
Puissance électrique absorbée	max. < 0,5W
Température de fonctionnement	-10 ÷ 60°C
Température de stockage	-20 ÷ 70°C
Longueur et section du câble Bus REMARQUE : POUR ÉVITER LES PROBLÈMES D' INTERFÉRENCES, UTILISER UN CÂBLE BLINDÉ OU UN CÂBLE DE TÉLÉPHONE À DEUX FILS.	max. 50 m - min. 0.5 mm ²
Mémoire tampon	2 h
Conformité LVD 2006/95/EC - EMC 2004/108/EC	CE
Interférences électromagnétiques	EN 60730-1
Émissions électromagnétiques	EN 60730-1
conformité standard	EN 60730-1
Sonde de température	CTN 5 k 1%
Indice de résolution	0.1°C









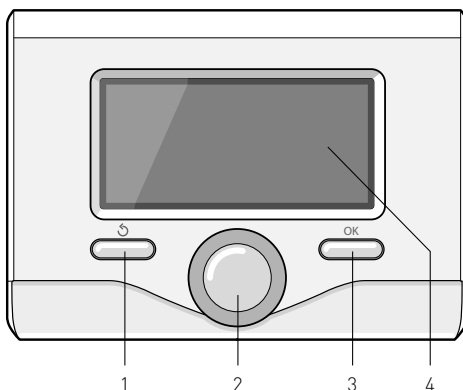















description du produit

Touches et Afficheur :

1. touche Retour 
[affichage précédent]
2. bouton 
3. touche **OK**
[confirmer l'opération
ou accéder au menu principal]
4. AFFICHEUR































Légende symboles afficheur :

- () Été
- () Hiver
- () OFF système éteint
- () Chauffage programmé
- () Chauffage manuel
- () Indication présence de flamme
- () Température ambiante désirée
- () Température ambiante détectée
- () Température ambiante désirée dérogation
- () Température extérieure
- () Fonction SRA activée
- () Fonction VACANCES activée
- () Chauffage activé
- () ECS activée
- () Signalement d'erreur
- () Fonction confort activée
- () Pression installation
- () Présence de flamme
- () Solaire activé (ou présent)
- () Menu complet
- () Réglages chauffage
- () Réglages ECS
- () Performances énergétique
- () Langue, date et écran

description du produit

Symboles visibles avec système solaire et/ ou pompe à chaleur :

- () Chaudière
- (ON ) Mise en fonction
- () Chauffage au sol
- () Ballon à serpentin unique
- () Ballon à serpentin double
- () Ballon électro-solaire
- () Collecteur solaire
- () Circulateur
- () Échangeur
- () Soupape déviatrice
- ( S1) Sonde collecteur
- ( S2) Sonde ballon basse
- ( S3) Sonde ballon haute
- ( S4) Thermostat chauffage au sol
- () Surchauffe ballon
- () Surchauffe collecteur
- () Fonction hors gel
- () Fonction anti-bactérie
- () Fonction recooling
- () Visualisation afficheur numérique
- () Visualisation afficheur analogique
- () Dispositif à configurer
- () Pompe à chaleur
- ( 1) Résistance 1
- ( 2) Résistance 2
- ( 3) Résistance 3
- () Résistance exclue
- (HC) Mode manuel HC
- (HC40) Mode manuel HC 40°C
- (BOOST) BOOST
- () Mode réduit PAC
- (S) Fonctions spéciales

Première mise en service

À la première connexion du système EXPERT CONTROL, vous devez choisir certains réglages de base.

Il faut avant tout sélectionner la langue de l'interface utilisateur.

Tournez le bouton et sélectionnez la langue souhaitée, appuyez sur la touche Ok pour valider. Procédez au réglage de la date et de l'heure. Tournez le bouton pour sélectionner, appuyez sur la touche OK per valider la sélection, tournez le bouton pour entrer la valeur.

Appuyez sur la touche OK pour valider.

Enregistrez les réglages à l'aide de la touche OK.

Appuyez sur la touche OK pour accéder au Menu. Utilisez le bouton au centre pour faire dérouler la liste des menus et pour sélectionner les paramètres, appuyez sur la touche OK pour valider.

ATTENTION

Certains paramètres sont protégés par un code d'accès (code de sécurité) qui protège les réglages de la chaudière contre une utilisation non autorisée.

réglages de l'afficheur

L'affichage principal de la commande à distance peut être personnalisé. L'affichage principal permet de contrôler l'heure, la date, le mode de fonctionnement de la chaudière, les températures réglées ou détectées par l'interface de système, la programmation horaire, les sources d'énergie actives (si présentes) et la réduction des émissions de CO₂.

Pour accéder aux configurations de l'afficheur, appuyez sur la touche OK.

Tournez le bouton et sélectionnez :

- **Menu**

Appuyez sur la touche OK.

Tournez le bouton et sélectionnez :

- **Langue, date et écran**

Appuyez sur la touche OK.

Le menu "**Langue, date et écran**" permet de sélectionner les paramètres suivants :

- **Langue**

Appuyez sur la touche OK.

Tournez le bouton et sélectionnez la langue souhaitée.

Appuyez sur la touche OK pour confirmer votre choix et appuyez sur la touche Retour "↶" pour revenir à l'affichage précédent.

Tournez le bouton et sélectionnez

- **Date et heure**

Appuyez sur la touche OK.

Sélectionnez le jour à l'aide du bouton, appuyez sur la touche OK, tournez le bouton pour choisir le jour exact, appuyez sur OK pour valider et passez à la sélection du mois et ensuite de l'année en validant toujours le réglage à l'aide de la touche OK.

Tournez le bouton pour sélectionner l'heure, appuyez sur la touche OK, tournez le bouton pour régler l'heure



Affichage base



Réglage date et heure

réglages de l'afficheur

exacte, appuyez sur la touche OK pour valider et passez à la sélection et au réglage des minutes.

Appuyez sur la touche OK pour valider.

Tournez le bouton et sélectionnez l'heure légale, appuyez sur la touche OK, sélectionnez auto ou manuel, appuyez sur la touche OK.

Appuyez sur la touche OK pour confirmer votre choix et appuyez sur la touche Retour "↺" pour revenir à l'affichage précédent.

Tournez le bouton et sélectionnez :

- **Ecran d'accueil**

la sélection de l'affichage initial permet de choisir les informations affichées.

Le choix de l'affichage "Personnalisable" permet de sélectionner toutes les informations désirées. Il est autrement possible de choisir l'un des affichages préconfigurés suivants :

Basique

Sources d'énergie

Ecologique

Personnalisé

Chaudière (basique)

Chaudière (complète)

Solaire (si présent)

Zones (si présentes)

Fres Water Station (si présent)

Systeme PAC (si présent)

Appuyez sur la touche OK pour valider votre choix. Appuyez sur la touche retour "↺" pour revenir à l'affichage précédent.

Tournez le bouton et sélectionnez :

- **Contraste**

réglez la luminosité de l'afficheur à l'aide du bouton pendant les périodes d'attente (stand-by).

Appuyez sur la touche OK pour valider.

Tournez le bouton et sélectionnez :

- **Tempo. rétro éclairage**

réglez à l'aide du bouton le temps de rétro-éclairage de l'afficheur, après la dernière utilisation de l'interface de système il reste inactivé pendant une certaine période de temps.

Appuyez sur la touche OK pour valider.

Tournez le bouton et sélectionnez :

- **Tempo retour écran d'accueil**

réglez à l'aide du bouton le temps d'attente pour accéder à l'affichage principal.

Appuyez sur la touche OK pour valider.

Appuyez sur la touche retour "↺" pour revenir à l'affichage précédent.

mode de fonctionnement chaudière

Pour sélectionner le mode de fonctionnement de la chaudière appuyez sur la touche OK.

L'afficheur signale :

- Mode Programmé ou Manuel
- Été / Hiver / OFF
- Menu

Tournez le bouton et sélectionnez :

- **Été / Hiver / OFF**

Appuyez sur la touche OK.

Tournez le bouton et sélectionnez :

- () **ÉTÉ**
production d'eau chaude sanitaire, sans chauffage.
- () **HIVER**
production d'eau chaude sanitaire, et chauffage.
- () **CHAUFFAGE UNIQUEMENT**
exclusion chauffage boiler (le cas échéant).
- () **OFF**
système éteint, fonction antigel active. Lorsque la fonction antigel s'active, l'écran affiche le symbole: "❄". Cette fonction protège l'installation contre le gel des tuyaux.

Appuyer sur OK pour confirmer.



Appuyez à nouveau sur la touche OK pour revenir à l'affichage précédent.

Tournez le bouton et sélectionnez :

- **Mode Programmé ou Manuel**

Appuyez sur la touche OK.

Tournez le bouton et sélectionnez :

- () **CHAUFFAGE PROGRAMMÉ**
le chauffage fonctionnera selon le programme horaire défini.
- () **CHAUFFAGE MANUEL**
le chauffage fonctionnera en mode manuel.

Appuyez sur la touche OK pour valider.

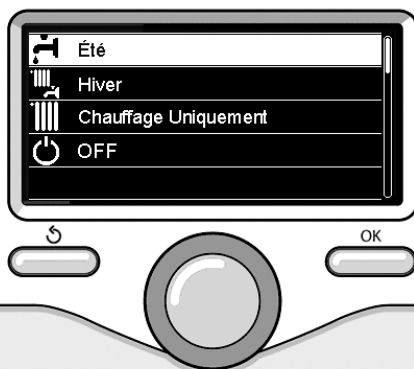

Sélection mode hiver



Sélection mode manuel

réglage température ambiante

Selon le mode de fonctionnement choisi (Mode programmé ou Manuel).

Réglage de la température ambiante en mode manuel

Tourner le bouton et régler la valeur de la température ambiante désirée. L'écran affiche la valeur définie. Appuyer sur OK pour confirmer. L'écran précédent s'affiche.

Réglage température ambiante en mode programmation horaire

Pendant le fonctionnement de la programmation horaire, il est possible de modifier momentanément la température ambiante sélectionnée.

Tournez le bouton et réglez la valeur de température ambiante désirée. Appuyez sur la touche OK.

L'afficheur signale la température sélectionnée et l'heure jusqu'à laquelle on souhaite maintenir la modification.

Tournez le bouton pour sélectionner l'heure finale de la modification, appuyez sur la touche OK pour valider.

Le symbole "⏸" est affiché au niveau de la valeur de la température désirée pendant la période de modification.

Appuyez sur la touche retour "↶" pour sortir du réglage sans enregistrer la modification.

L'interface de système EXPERT CONTROL maintiendra la valeur de température jusqu'à la fin du temps sélectionné, à la fin duquel il reviendra à la température ambiante présélectionnée.



Modifier température ambiante

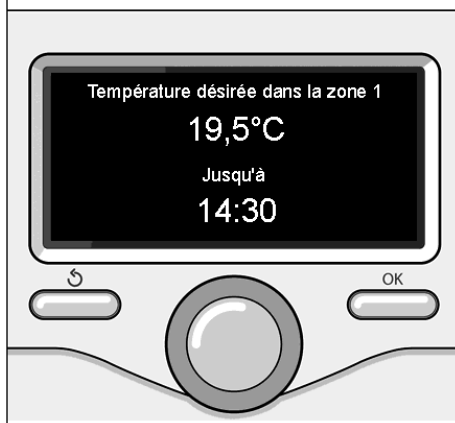

Modification de la température ambiante en mode programmation horaire

réglage eau chaude chauffage

Pour accéder aux réglages chauffage, appuyez sur la touche OK.

Tournez le bouton et sélectionnez :

- **Menu**

Appuyez sur la touche OK.

Tournez le bouton et sélectionnez :

- **Réglage chauffage**

Appuyez sur la touche OK.

Pour régler la température de départ, tournez le bouton et sélectionnez :

- **Température départ chauffage**

Appuyez sur la touche OK.

L'afficheur signale :

- T sélectionné départ Zone 1
- T sélectionné départ Zone 2
- T sélectionné départ Zone 3

Tournez le bouton et sélectionnez :

- **T sélectionné départ Zone 1**

Appuyez sur la touche OK.

Tournez le bouton et réglez la température de départ de la zone sélectionnée.

Appuyez sur la touche OK pour valider.

Refaites la procédure décrite plus haut pour régler la température de départ dans les autres zones si présentes.

Appuyez deux fois sur la touche retour "↶".

Tourner le bouton et sélectionner :

- **Mode chauffage**

(uniquement pour les pompes à chaleur)

Appuyez sur la touche OK.

Tourner le bouton et régler le mode de fonctionnement des résistances en mode Chauffage :

- **Green** (exclut l'utilisation des résistances)
- **Standard** (active le fonctionnement normal du chauffage)

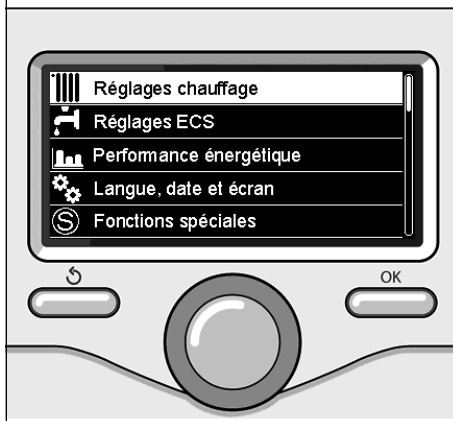

Sélection Réglages chauffage



Modifier température eau chaude chauffage

programmation horaire chauffage

La programmation horaire permet de réchauffer l'espace selon les exigences.

Pour sélectionner la programmation horaire de chauffage appuyez sur la touche OK. Tournez le bouton et sélectionnez -

Menu

Appuyez sur la touche OK.

Tournez le bouton et sélectionnez :

- Réglages chauffage

Appuyez sur la touche OK.

L'afficheur signale :

- Température départ chauffage
- Programmation
- Fonction vacances
- Fonction SRA
- Mode chauffage (uniquement pour les pompes à chaleur)

Tournez le bouton et sélectionnez :

- Programmation

Appuyez sur la touche OK.

L'afficheur signale :

- Programmation libre
- Programmation guidée
- Programmes prédéfinis
- Gestion des zones

Tournez le bouton et sélectionnez :

- PROGRAMMATION LIBRE

Appuyez sur la touche OK.

L'afficheur signale :

- Toutes les zones
- Zone 1
- Zone 2
- Zone 3

Tournez le bouton et sélectionnez la zone où vous souhaitez effectuer la programmation horaire :

Appuyez sur la touche OK.

Tournez le bouton et sélectionnez

- Réglage T° chauffage Confort

Appuyez sur la touche OK.

Tournez le bouton et modifiez la valeur de température ambiante pendant la période confort (la valeur de la température est affichée en mode clignotant).

Appuyez sur la touche OK pour valider.

Tournez le bouton et sélectionnez

- Réglage T° chauffage Eco

Appuyez sur la touche OK.

Tournez le bouton et modifiez la valeur de température ambiante pendant la période réduite (la valeur de la température est affichée en mode clignotant).

Appuyez sur la touche OK pour valider.

Tournez le bouton et sélectionnez

- Réglage créneaux horaires

Appuyez sur la touche OK.

Tournez le bouton et sélectionnez le ou les jours de la semaine que vous désirez programmer.

A chaque sélection du jour appuyez sur la touche OK pour valider.

L'afficheur signale les jours sélectionnés pour la programmation en encadré.

Tournez le bouton et sélectionnez sauvegarder. Appuyez sur la touche OK et tournez le bouton pour régler le début de la période de chauffage correspondant à la valeur clignotante. Appuyez sur la touche OK pour valider.

Appuyez sur la touche OK et tournez le bouton pour régler l'heure de la fin de la période confort.

Si vous désirez ajouter de nouvelles périodes, tournez le bouton et sélectionnez Ajouter période, appuyez sur la touche OK.

Refaites la procédure indiquée plus haut pour régler le début et la fin de la période de confort ajoutée.

Une fois la programmation terminée,

programmation horaire chauffage

tournez le bouton et sélectionnez Sauvegarder.

Appuyez sur la touche OK pour valider.

Tournez le bouton et sélectionnez :

- **Jours restants**

en cas de jours pas encore programmés et refaites les opérations décrites précédemment

Tournez le bouton et sélectionnez :

- **Modifier**

pour modifier toute période programmée précédemment

Tournez le bouton et sélectionnez :

- **Quitter**

pour sortir du réglage de la programmation horaire.

Appuyez sur la touche OK pour valider.

L'afficheur revient à l'affichage précédent. Appuyez sur la touche retour "↶" pour revenir à l'affichage principal.

Pour simplifier les opérations de réglage de la programmation horaire, la configuration peut être effectuée par le biais de :

- Programmation guidée
- Programmes prédéfinis

Tournez le bouton et sélectionnez :

- **PROGRAMMATION GUIDÉE**

Appuyez sur la touche OK.

Tournez le bouton et sélectionnez la zone où vous souhaitez effectuer la programmation horaire.

Appuyez sur la touche OK.

Tournez le bouton et sélectionnez :

- **Réglage créneaux horaires**

Appuyez sur la touche OK.

Suivez à présent, pas à pas, les indications affichées au fur et à mesure.

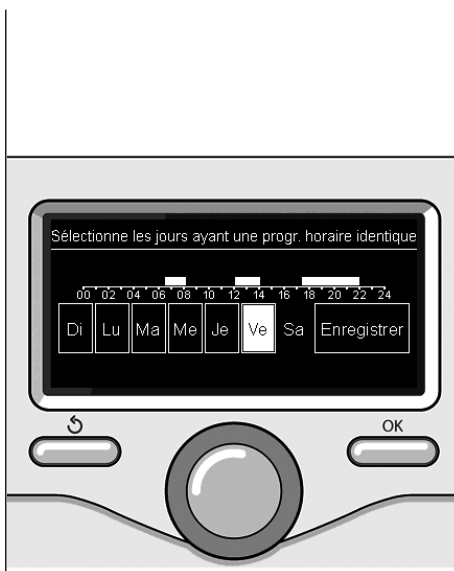

Sélection jours programmation horaire chauffage

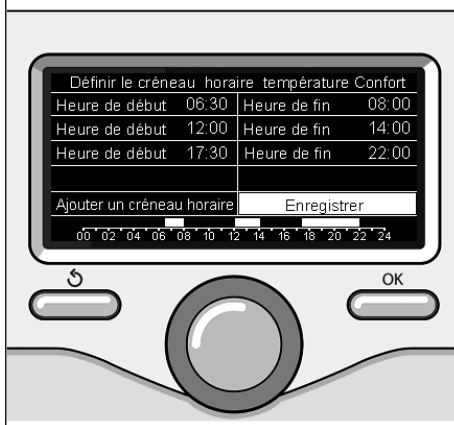

Réglage périodes confort programmation horaire chauffage

programmation horaire chauffage

- PROGRAMMES PRÉDÉFINIS

Appuyez sur la touche OK.

Tournez le bouton et sélectionnez la zone où vous souhaitez effectuer la programmation horaire.

Appuyez sur la touche OK.

Tournez le bouton et sélectionnez

- Réglage créneaux horaires

Appuyez sur la touche OK.

Tournez le bouton et sélectionnez :

- Programme famille
- Programme sans déjeuner
- Programme midi
- Toujours actif

Appuyez sur la touche OK pour valider.

Tournez le bouton pour faire défiler les jours et l'heure de début et de fin du programme de chauffage.

Tournez le bouton et sélectionnez sauvegarder, appuyez sur la touche OK.

Appuyez sur la touche retour "↶" pour revenir à l'affichage précédent.

- GESTION DES ZONES

(ce mode permet de sélectionner la gestion du chauffage des zones, programmé ou manuel)

Appuyez sur la touche OK.

Tournez le bouton et sélectionnez la zone où effectuer la sélection. Choisissez entre le mode Chauffage programmé et le mode Chauffage manuel.

Appuyez sur la touche OK.

Appuyez sur la touche retour "↶" pour revenir à l'affichage précédent.

Pour régler la température ambiante, il suffit de tourner le bouton.

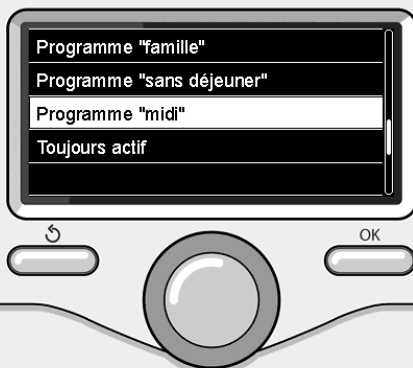

Sélection programme midi



Sélection mode de fonctionnement de la zone 2

fonctionnement mode manuel chauffage

Le mode manuel, désactive la programmation horaire de chauffage.

Le fonctionnement manuel, permet de maintenir le chauffage en continu.

Pour activer le mode manuel pour le chauffage, appuyer sur la touche OK tourner le bouton et sélectionner :

- **Mode Programmé ou Manuel**

Appuyez sur la touche OK.

Tournez le bouton et sélectionnez :

- **Chauffage Manuel**

Tournez le bouton pour sélectionner le mode Manuel, appuyez sur la touche Ok. Appuyez à nouveau sur la touche "OK" pour enregistrer les réglages. L'afficheur revient à l'affichage précédent.

Appuyez sur la touche retour jusqu'à l'affichage principal.



Sélection mode manuel

réglage eau chaude sanitaire

Appuyez sur la touche OK.

Tournez le bouton et sélectionnez :

- **Menu**

Appuyez sur la touche OK.

Tournez le bouton et sélectionnez :

- **Réglages ECS**

Appuyez sur la touche OK.

Tournez le bouton et sélectionnez :

- **Température COMFORT ECS**

Appuyez deux fois sur la touche OK.

Tournez le bouton et réglez la température de l'eau chaude sanitaire.

Appuyez sur la touche OK pour valider.

Appuyez sur la touche retour « ⤴ » pour revenir à l'affichage précédent.

FONCTION COMFORT

La fonction Confort permet de réduire le temps d'attente lors de l'activation de la demande d'eau chaude sanitaire.

Tourner le bouton et sélectionner :

- **Fonction COMFORT**

Appuyez sur la touche OK.

Tournez le bouton et sélectionnez :

- **Désactivée**

- **Temporisée**

(active la fonction Confort pendant les périodes définies sur le système)

- **Toujours activée**

- **HC/HP** (désactive la résistance électrique pendant les heures de pointe, en présence du signal correspondant et seulement pour les systèmes de pompe à chaleur).

- **HC/HP 40°C** (active le réglage réduit pendant les heures de pointe, en présence du signal correspondant et seulement pour les systèmes de pompe à chaleur).

- **GREEN** (Utilise uniquement la pompe à chaleur pendant les périodes indiquées dans la planification d'eau chaude sanitaire auxiliaire)

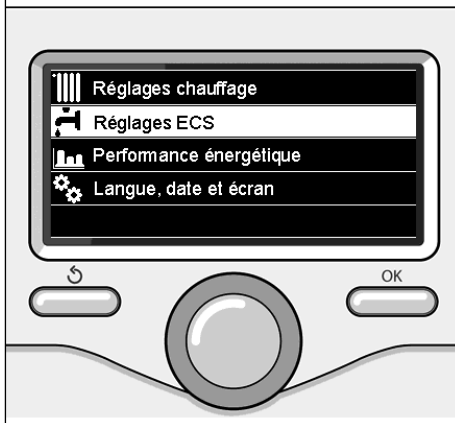

Sélection réglage eau chaude

FONCTION BOOST

La fonction BOOST permet d'atteindre la température définie pour l'eau chaude sanitaire en un temps réduit.

Tourner le bouton et sélectionner :

- **Fonction BOOST ECS** (pompe à chaleur)

Appuyer sur Précédent « ⤴ » pour revenir à l'écran précédent.

programmation horaire eau chaude sanitaire

Pour sélectionner la programmation horaire d'eau chaude sanitaire appuyez sur la touche OK.

Tournez le bouton et sélectionnez

- **Menu**

Appuyez sur la touche OK.

Tournez le bouton et sélectionnez

- **Réglage ECS**

Appuyez sur la touche OK.

Tournez le bouton et sélectionnez.

- **Programmation**

Appuyez sur la touche OK.

Tournez le bouton et sélectionnez :

- Programmation libre
- Programmes prédéfinis

Tournez le bouton et sélectionnez :

- **Programmation libre**

Appuyez sur la touche OK.

Tournez le bouton et sélectionnez :

- ECS
- **Timer auxiliaire** (Module pour la production instantanée d'eau chaude avec pompe de recirculation de l'eau chaude sanitaire, électrosolaire)

Dans les deux cas, tournez le bouton et réglez la température confort et réduite, appuyez sur la touche OK pour valider.

Tournez le bouton et sélectionnez :

- **Réglage créneaux horaires**

Appuyez sur la touche OK. Pour sélectionner la programmation, suivez la procédure décrite au chapitre programmation horaire chauffage.

Afin de faciliter la programmation des temps de prise, tournez le bouton et sélectionnez :

- **Programmes prédéfinis**

Appuyez sur la touche OK.

Tournez le bouton et sélectionnez :

- ECS

- **Timer auxiliaire** (Module pour la production instantanée d'eau chaude avec pompe de recirculation de l'eau chaude sanitaire, électrosolaire)

Dans les deux cas, tournez le bouton et réglez la température confort et réduite, appuyez sur la touche OK pour valider.

Tournez le bouton et sélectionnez :

- **Réglage créneaux horaires**

Appuyez sur la touche OK. Pour sélectionner la programmation, suivez la procédure décrite au chapitre "programmation horaire chauffage" paragraphe programmes présélectionnés :

- Programme famille
- Programme pas de déjeuner
- Programme midi
- Toujours actif.

Appuyez sur la touche OK pour confirmer votre choix et appuyez sur la touche Retour "↶" pour revenir à l'affichage précédent.

(SEULEMENT POUR CHAUDIÈRE SYSTEM)

La fonction **COMFORT** permet de réduire le temps d'attente quand la demande d'eau chaude sanitaire est activée.

Pour accéder aux réglages eau chaude sanitaire, appuyez sur la touche OK.

Tournez le bouton et sélectionnez :

- **Menu**

Appuyez sur la touche OK.

Tournez le bouton et sélectionnez :

- **Réglage ECS**

Appuyez sur la touche OK.

Tournez le bouton et sélectionnez :

- **Fonction COMFORT**

Appuyez sur la touche OK.

Tournez le bouton et sélectionnez :

- Désactivée
- Temporisée (selon la programmation horaire)
- Toujours active

fonctions supplémentaires

Pour définir le programme d'une fonction supplémentaire, appuyer sur OK.

Tournez le bouton et sélectionnez

- **Menu**

Appuyez sur la touche OK.

Tournez le bouton et sélectionnez :

- **Réglages chauffage**

Appuyez sur la touche OK.

Tournez le bouton et sélectionnez :

- **FONCTION VACANCES**

La fonction Vacances désactive le chauffage pendant la période de vacances.

Appuyer sur la touche OK.

Tourner le bouton et sélectionner

- **ON** (active la fonction)

- **OFF** (désactive la fonction)

Appuyez sur la touche OK.

En cas de sélection de ON, tournez le bouton pour sélectionner la date de retour des vacances.

Ceci permettra à l'interface de système, à la date préétablie, de recommencer à fonctionner dans le mode précédemment sélectionné.

Appuyez sur la touche OK pour enregistrer les sélections, l'afficheur revient à l'affichage précédent.

Sur l'affichage sources actives, quand la fonction vacances est activée, l'icône "" apparaît.

Tourner le bouton et sélectionner:

- **FONCTION SRA**

La fonction "SRA" définit automatiquement le régime de fonctionnement du moteur selon le type d'installation et les conditions de l'espace.

La thermorégulation d'un bâtiment consiste à maintenir la température interne constante même lorsque la température extérieure varie.

Tournez le bouton et sélectionnez :

- **ON** (active la fonction)

- **OFF** (désactive la fonction)

Appuyer sur OK pour enregistrer les réglages. L'écran précédent s'affiche.

Dans la fenêtre des sources actives, lorsque la fonction SRA est définie, l'icône "SRA" s'affiche.

Réglage de la température ambiante avec fonction SRA active.

Si la température de l'eau chaude ne correspond pas à celle souhaitée, il est possible de l'augmenter ou de la diminuer à l'aide du paramètre "Température départ chauffage".

L'écran affiche la barre de correction.

Appuyer sur le bouton OK pour confirmer la correction ou appuyer sur la touche

Retour en arrière «» pour revenir à l'affichage précédent sans enregistrer.

Tourner le bouton et sélectionner :

- **FONCTIONS SPECIALES**

(le cas échéant)

Cette fonction limite la puissance du système de pompe à chaleur pour en limiter le bruit.

Appuyer sur la touche OK.

Tourner le bouton et sélectionner :

- **Mode nuit [réduit] PAC**

- **ON** (active la fonction)

- **OFF** (désactive la fonction)

- **Début mode nuit PAC**

(réglage de l'heure d'activation)

- **Fin mode nuit PAC**

(réglage de l'heure de désactivation)

Appuyer sur Précédent «» pour revenir à l'écran précédent.

performances du système

En présence d'une installation il est possible d'afficher les performances énergétiques du système installé.

Tournez le bouton et sélectionnez

- **Menu**

Appuyez sur la touche OK.

Tournez le bouton et sélectionnez

- **Performances énergétique**

Appuyez sur la touche OK.

Tournez le bouton et sélectionnez :

- Sources d'énergie
- Energie produite (kW/h)
- Evaluation CO2 économisé
- Evaluation nb douches disponibles
- Comptage d'énergie
- Réinitialiser

Appuyez sur la touche OK pour valider votre sélection.

- **Sources d'énergie**

Affiche l'énergie produite par le panneau solaire pendant la durée de temps qui va de 24h à une semaine ou un an.

- **Energie produite (kW/h)**

Affiche l'énergie produite par le panneau solaire pendant la durée de temps qui va de 24h à une semaine ou un an.

- **Evaluation CO2 économisé**

Affiche l'économie de CO2 en Kg en faisant la comparaison avec la distance parcourue en voiture

- **Comptage d'énergie**

Affiche l'estimation de la consommation de gaz et / ou d'électricité de l'installation

- **Douches disponibles**

Affiche le pourcentage d'eau chaude disponible dans l'accumulateur et la quantité de douches pouvant être prises.

- **Réinitialiser**

Remet à zéro tous les reports.

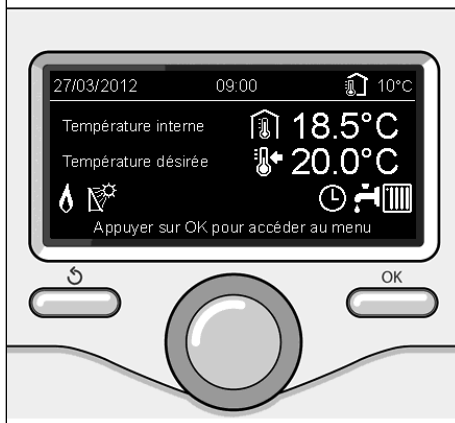

Affichage sources actives

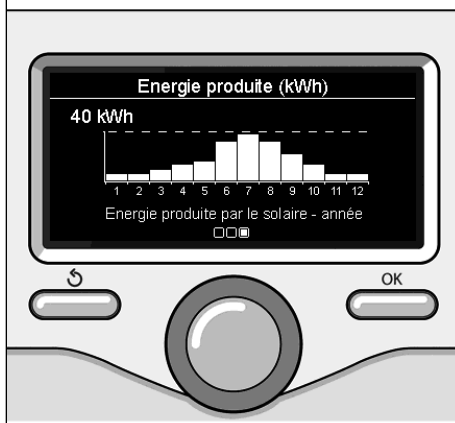

Affichage production kWh

performances du système

Appuyez sur la touche OK pour valider votre sélection.

- Comptage d'énergie

Appuyer sur le bouton OK.

L'écran affiche:

Le système de comptage énergétique intégré dans ce produit est basé sur une estimation. Il peut donc y avoir des différences entre la consommation réelle (ou mesurée par un autre système) et celle affichée. Pour plus d'informations, reportez-vous à la notice. Appuyez sur OK pour continuer.

Appuyer sur la touche OK.

Tourner le bouton et sélectionner :

- Consommations en kWh

Chaudière: Affiche l'estimation de la consommation de gaz et d'électricité, en kW / h, pour l'eau chaude sanitaire et pour le chauffage dans les 4 derniers mois.

Pompe à chaleur: Affiche l'estimation de la consommation d'énergie, en kW / h, pour l'eau chaude sanitaire et pour le chauffage dans les 4 derniers mois.

- Historique des consommations

Appuyer sur la touche OK.

Tourner le bouton et sélectionner :

- Historique des consommations chauffage

affiche la consommation en kW/h du chauffage sur un intervalle de 24 h, une semaine, un mois ou un an.

- Historique des consommations ECS

affiche la consommation en kW/h de l'eau chaude sanitaire sur un intervalle de 24 h, une semaine, un mois ou un an.

- Réinitialiser

Remet à zéro tous les reports.



Affichage l'estimation de la consommation de gaz et d'électricité

installation

Positionnement

Cet appareil détecte la température ambiante, il faut par conséquent tenir compte de plusieurs facteurs lors du choix de son emplacement.

Il faut le placer loin de sources de chaleur (radiateurs, rayons du soleil, cheminées, etc.) et à l'abri des courants d'air ou d'ouvertures vers l'extérieur qui pourraient influencer son fonctionnement.

Il faut l'installer à environ 1m50 au-dessus du sol.



Attention

L'installation doit être effectuée par un technicien qualifié.

Avant d'effectuer toute opération, mettre la chaudière hors tension.

Installation murale

Il faut procéder à la fixation murale de l'interface de système Expert Control avant d'effectuer le raccordement à la ligne BUS.

- avant de raccorder les fils à la base de l'interface de système, il faut faire glisser la languette de protection du connecteur et la soulever (fig.1),
- raccorder la paire de fils au connecteur (comme expliqué page suivante) et rabattre la languette de protection (fig.2),
- ouvrir les trous nécessaires à la fixation
- fixer la base de l'appareil au boîtier mural, à l'aide des vis fournies dans le kit (fig.3),
- installer l'interface de système sur la base en la poussant délicatement vers le bas (fig.4).



Fig. 1

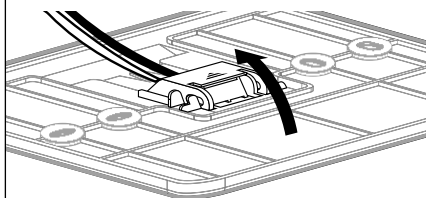

Fig. 2

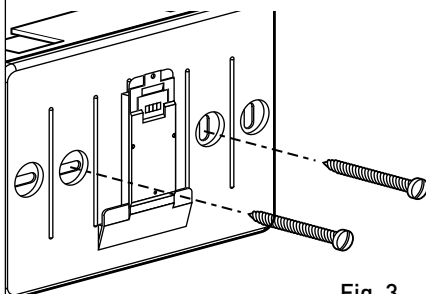

Fig. 3

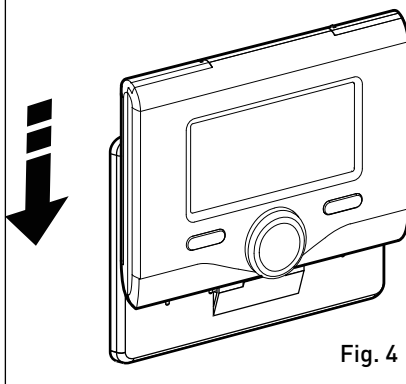

Fig. 4

Raccordement à la chaudière

L'envoi, la réception et le décodage des signaux se font par le biais du protocole BUS qui assure les échanges entre la chaudière et l'interface de système.

- raccordez une paire de fils au connecteur BUS sur la carte de la chaudière
- raccordez la paire de fils du connecteur BUS à la borne de l'interface de système.

REMARQUE : Lors du raccordement entre la sonde d'ambiance et la chaudière, pour éviter des problèmes d'interférences, utilisez un câble blindé ou une paire torsadée.

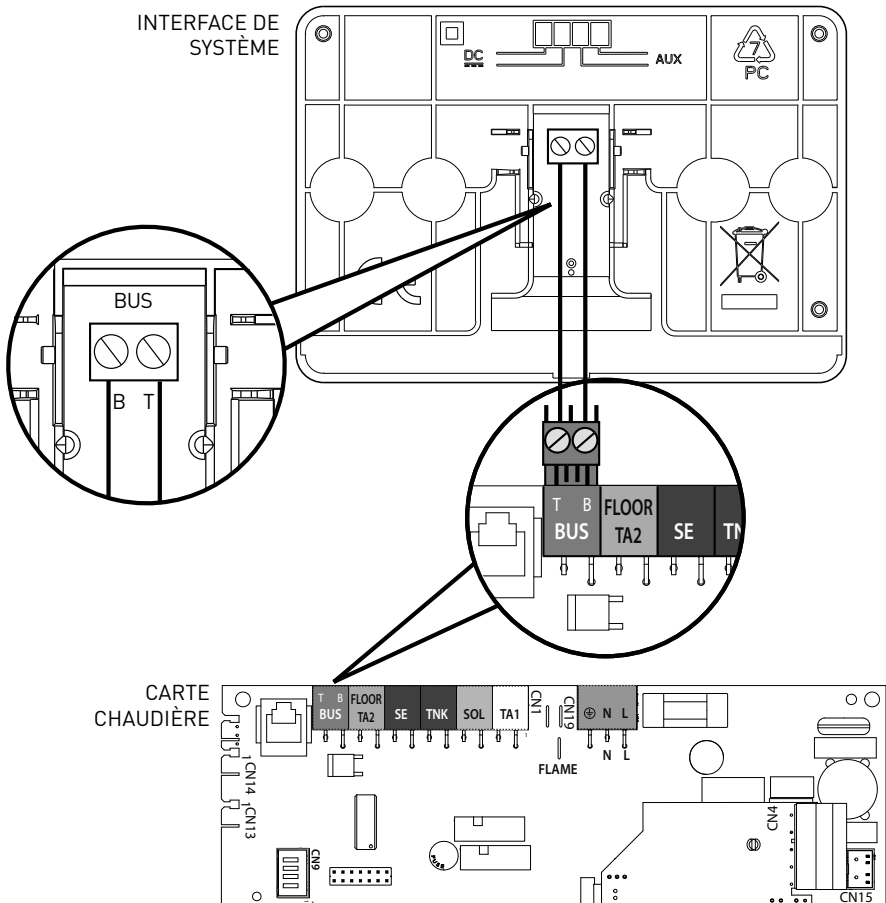

menu technicien



Attention

Pour garantir la sécurité et le bon fonctionnement de l'interface de système, sa mise en service doit être effectuée par un professionnel qualifié remplissant les conditions requises par la loi.

Procédure d'allumage

- Insérez l'interface dans la fiche en appuyant vers le bas. L'interface s'initialise et se connecte.
- L'afficheur visualise "Sélection langue". Tournez le bouton et sélectionnez la langue souhaitée. Appuyez sur la touche OK pour valider.
- L'afficheur visualise la date et l'heure. Sélectionnez le jour à l'aide du bouton, appuyez sur la touche OK, tournez le bouton pour choisir le jour exact, appuyez sur OK pour valider et passez à la sélection du mois et ensuite de l'année en validant toujours le réglage à l'aide de la touche OK. Tournez le bouton pour sélectionner l'heure, appuyez sur la touche OK, tournez le bouton pour régler l'heure exacte, appuyez sur la touche OK pour valider et passez à la sélection et au réglage des minutes. Appuyez sur la touche OK pour valider. Tournez le bouton et sélectionnez l'heure légale, appuyez sur la touche OK, sélectionnez auto ou manuel, appuyez sur la touche OK. L'afficheur visualise l'écran d'accueil.

- Appuyez simultanément sur les touches Retour "" et "OK" jusqu'à l'affichage de l'option "Insérer code".
- Tournez le bouton pour insérer le code 234. Appuyez sur le bouton OK pour afficher **MENU TECHNICIEN**.
- Langue, date et heure
- Réglages réseau BUS
- Menu
- Paramétrage guidé
- Maintenance
- Anomalies

Tournez le bouton et sélectionnez :

- RÉGLAGES RÉSEAU BUS.

L'afficheur visualise la liste des dispositifs connectés dans le système :

- Interface système (Local)
- Contrôleur solaire
- Chaudière
- Energy Manager
- ...

Les dispositifs configurables portent le symbole "".

RÉGLAGE ZONE

Pour définir la zone correcte à laquelle l'interface est associée, tourner le bouton et sélectionner :

- Interface système (locale)

Appuyer sur la touche OK.

Tourner le bouton et définir la zone correcte. Appuyer sur la touche OK pour valider le choix.

menu technicien

Tournez le bouton et sélectionnez :

- **MENU**

Appuyez sur la touche OK.

Tournez le bouton et faites défiler parmi les menus devant être sélectionnés :

- 0 Réseau
- 1 Réglage langue-date-heure
- 2 Reg. Parametre Chaudiere
- 3 Ballon & Solaire
- 4 Par. Zone chauffage 1
- 5 Par. Zone chauffage 2
- 6 Par. Zone chauffage 3
- 7 Module Multizone
- 8 Par. Assistance Technique
- 9 Parametre Hybrid
- 10 Fresh Water Station [FWS]
- 11 Carte Multifonction
- 12 Vide
- 13 Vide
- 14 Par. Zone Chauffage 4
- 15 Par. Zone Chauffage 5
- 16 Par. Zone Chauffage 6
- 17 Paramétré Systeme PAC

Sélectionnez le menu concerné, appuyez sur la touche OK.

Tournez le bouton pour entrer ou affichez la valeur. Appuyez sur la touche OK pour valider.

Appuyez sur la touche retour "↶" pour revenir à l'affichage précédent.

Pour faciliter le réglage des paramètres, sans accéder au menu complet, vous pouvez procéder à la configuration à l'aide du menu d'accès rapide "Configuration guidée".

Tournez le bouton et sélectionnez :

- **PARAMÉTRAGE GUIDÉ**

Appuyez sur la touche OK.

Tournez le bouton et sélectionnez un des dispositifs affichés.

- **Contrôleur solaire (si présent)**
(suivre les indications fournies dans la documentation solaire)
- **Energy Manager (si présent)**
(suivre les indications figurant dans le manuel relatif aux pompes à chaleur)
- **Chaudière**
- ...

Tournez le bouton et sélectionnez :

- **Chaudière**

Appuyez sur la touche OK.

Tournez le bouton et sélectionnez :

- **Paramètres de configuration**
- **Procédures guidées**
- **Mode test**
- **Options de maintenance**

Tournez le bouton et sélectionnez :

- **Paramètres de configuration**

(permet l'affichage et le réglage des paramètres essentiels au bon fonctionnement de la chaudière).

Appuyez sur la touche OK.

Tournez le bouton et faites défiler les paramètres devant être sélectionnés :

- **Paramètres gaz**
- **Réglages**
- **Visualisation**
- **Zone**

Appuyez sur la touche OK pour valider.

Appuyez sur la touche retour "↶" pour revenir à l'affichage précédent.

menu technicien

Tournez le bouton et sélectionnez :

- Procédures guidées

(Les procédures guidées sont très utiles pour le paramétrage de la chaudière. Tournez le bouton pour sélectionner la liste des procédures expliquant pas à pas comment procéder à la configuration)

Appuyez sur la touche OK.

Tournez le bouton et faites défiler les paramètres devant être sélectionnés :

- Remplissage circuit chauffage
- Purge circuit chauffage
- Contrôle de la combustion

Appuyez sur la touche OK pour valider.

Appuyez sur la touche retour "↶" pour revenir à l'affichage précédent.

Tournez le bouton et sélectionnez :

- Mode test

Ce mode permet de contrôler le bon fonctionnement des composants du système).

Tourner le bouton pour parcourir la liste des composants affichés.

Appuyer sur OK pour confirmer.

Appuyer sur Précédent « ↶ » pour revenir à l'écran précédent.

Tournez le bouton et sélectionnez :

- Options de maintenance

(Ce mode permet d'enregistrer les coordonnées du Service technique et les avis d'entretien)

Appuyez sur la touche OK.

Tourner le bouton et parcourir les paramètres à régler :

- Données SAV
- Activer l'avertissement d'entretien
- RAZ avertissement d'entretien
- Nb mois avant l'entretien

Appuyez sur la touche OK pour valider.

Appuyez sur la touche retour "↶" pour revenir à l'affichage précédent.

Tournez le bouton et sélectionnez :

- MAINTENANCE

(Pour contrôler ou configurer certains paramètres essentiels au bon fonctionnement du système)

Appuyez sur la touche OK.

Tourner le bouton et parcourir les paramètres à régler :

- Contrôleur solaire (si présent)
(suivre les indications fournies dans la documentation solaire)
- Chaudière
- Energy Manager (si présent)
(suivre les indications figurant dans le manuel relatif aux pompes à chaleur)
- Contrôle multizone (si présent)
(suivre les indications figurant dans le manuel relatif à l'installation Contrôle multizone)

- ...

Tournez le bouton et sélectionnez :

- Chaudière

Appuyez sur la touche OK.

Tournez le bouton et sélectionnez :

- Paramètres de configuration

Appuyez sur la touche OK.

Tournez le bouton et faites défiler les paramètres :

- Paramètre gaz
- Visualisation
- Paramètre carte principale

Appuyez sur la touche OK pour valider.

Appuyez sur la touche retour "↶" pour revenir à l'affichage précédent.

Tournez le bouton et sélectionnez :

- **ANOMALIES**

Appuyez sur la touche OK.

Tournez le bouton et sélectionnez :

- **Contrôleur solaire** (si présent)
(suivre les indications fournies dans la documentation solaire)
- **Chaudière**
- **Energy Manager** (si présent)
(suivre les indications figurant dans le manuel relatif aux pompes à chaleur)
- **Contrôle multizone** (si présent)
(suivre les indications figurant dans le manuel relatif à l'installation Contrôle multizone)
- ...

Appuyer sur la touche OK.

Tourner le bouton et sélectionner le système concerné.

Appuyer sur la touche OK.

Tourner le bouton pour afficher les 10 dernières erreurs.

thermorégulation

Pour entrer les paramètres de régulation thermique appuyez simultanément sur les touches Retour "↶" et "OK" jusqu'à l'affichage de l'option "Insérer code".

Tournez le bouton pour insérer le code technique (234). Appuyez sur le bouton OK pour afficher **Menu technicien**.

Tournez le bouton et sélectionnez **Menu**. Appuyez sur la touche OK.

Tournez le bouton et sélectionnez :

4 Par. Zone Chauffage 1

Appuyez sur la touche OK.

Tournez le bouton et sélectionnez :

4.2 Réglage zone 1

Appuyez sur la touche OK.

Tournez le bouton et sélectionnez :

4.2.0 Type circuit chauffage zone 1

Appuyez sur la touche OK.

Tournez le bouton et sélectionnez la plage de température :

- 0 basse température
- 1 haute température

Appuyez sur la touche OK pour valider.

Tournez le bouton et sélectionnez :

4.2.1 Sélection type thermorégulation

appuyez sur la touche OK

Tournez le bouton et sélectionnez le type de régulation thermique installée :

- 0 Température départ fixe
 - 1 Thermostat ON/OFF
 - 2 Sonde d'ambiante seule
 - 3 Sonde externa seule
 - 4 Sonde d'ambiance + externa
- appuyez sur la touche OK

Tournez le bouton et sélectionnez :

4.2.2 Pente de thermorégulation

appuyez sur la touche OK

Tournez le bouton, Sélectionnez la courbe selon le type d'installation de chauffage et appuyez sur la touche OK.

- installation basse température (panneaux au sol)

Pente de 0,2 à 0,8

- installation haute température (radiateurs)

Pente de 1,0 à 3,5

Le temps indispensable pour vérifier si la courbe choisie est idoine est assez long et plusieurs réglages pourraient s'avérer nécessaires.

En cas de diminution de la température extérieure (hiver), trois situations peuvent se présenter :

1. la température ambiante diminue, ce qui signifie qu'il faut sélectionner une courbe plus pentue
2. la température ambiante augmente ce qui signifie qu'il faut sélectionner une courbe moins pentue
3. la température ambiante reste constante ce qui signifie que la courbe sélectionnée a une pente correcte

Une fois la courbe maintenant la constance de la température ambiante trouvée, il convient de vérifier sa température.

Tournez le bouton et sélectionnez :

4.2.3 Décalage parallèle de pente

appuyez sur la touche OK.

Tournez le bouton et sélectionnez la valeur plus appropriée. Appuyez sur la touche OK pour valider.

REMARQUE :

Si la température ambiante est plus élevée que la valeur souhaitée, il faut déplacer la courbe parallèlement vers le bas. Tandis que si la température ambiante est plus basse, il faut la déplacer parallèlement vers le haut. Si la température ambiante correspond à la température souhaitée, la courbe est correcte.

Dans la représentation graphique suivante, les courbes sont divisées en deux groupes :

thermorégulation

- installations basse température
- installations haute température

La division des deux groupes est fournie par la différence du point d'origine des courbes qui pour la haute température est de + 10°C, correction qui est appliquée d'habitude à la température de départ de ce type d'installations, lors de la régulation climatique.

Tournez le bouton et sélectionnez :

4.2.4 Compensation d'ambiance

appuyez sur la touche OK.

Tournez le bouton, sélectionnez la valeur la plus appropriée et appuyez sur la touche OK. L'influence de la sonde d'ambiance est réglable entre 20 (influence maximum) et 0 (influence exclue). Il est ainsi possible de régler l'influence de la température ambiante sur le calcul de la température de départ.

Tournez le bouton et sélectionnez :

4.2.5 Réglage T° max CH zone 1

appuyez sur la touche OK.

Tournez le bouton, sélectionnez la valeur la plus appropriée et appuyez sur la touche OK

Tournez le bouton et sélectionnez :

4.2.6 Réglage T° min CH zone 1

appuyez sur la touche OK

Tournez le bouton, sélectionnez la valeur la plus appropriée et appuyez sur la touche OK.

Refaites les opérations décrites pour programmer les valeurs des zones 2 et 3 en sélectionnant les menus 5 et 6.

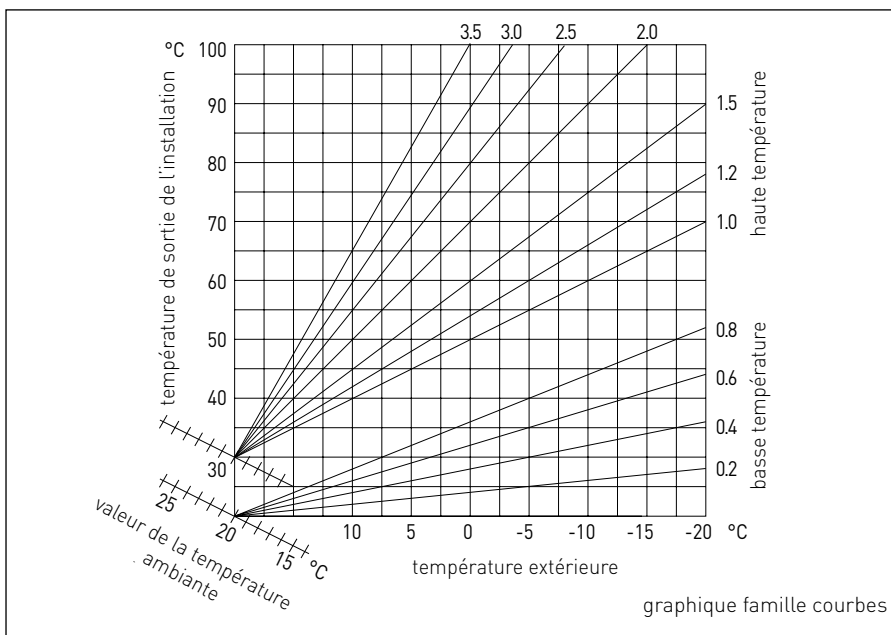

menu - réglages

MENU	SOUS-MENU	PARAMÈTRE	DESCRIPTION	SÉLECTION	NOTES
0			RÉSEAU		
0	2		RÉSEAU BUS		
0	2	0	Présence réseau	Chaudière Commande à distance Contrôleur solaire Contrôleur solaire Manager Cascade Energy Manager Energy Manager Hybride Pompe à chaleur Pompe à chaleur Sonde d'ambiance Contrôleur multi-zone Modem à distance Carte multi fonction Préparateur ECS (FWS) Contrôleur piscine Commande à distance Contrôle multi zone Sonde d'ambiance PC/Gateway CE électrique Chronothermostat Bus Machine à laver Gateway LPB Chaudière esclave Carte multi-fonction esclave	
0	3		CONF. COMMANDE A DISTANCE		
0	3	0	Numéro zone chauffage	Aucune zone sélectionnée Numéro zone sélectionnée	
0	3	1	Correction température ambiante		
0	3	2	Version software		
0	4		ECRAN CHAUDIERE		
0	4	0	Zone à régler par l'interface		
0	4	1	Tempo. rétroéclairage écran		
0	4	2	Désactiver thermostatisation [SRA]		

menu - réglages

MENU	SOUS-MENU	PARAMÈTRE	DESCRIPTION	SÉLECTION	NOTES
2			REG. PARAMETRE CHAUDIERE		
2	0		REGLAGE ECS		
2	0	0	Réglage température ECS		
2	1		PARAMETRES GENERIQUES		
2	1	0	Paramètre générique chaudière		
2	2		REGLAGE GENERAL CHAUDIERE		
2	2	0	Allumage lent		
2	2	1	Modulation gaz 1/10	ON - OFF	
2	2	2	Modulation du ventilateur	0. Désactivée 1. Active	
2	2	3	Thermost. plancher ou TA zone 2	0. Thermostat de sécurité plancher 1. Thermostat ambiance zone2	
2	2	4	Thermorégulation [SRA]	0. Désactivée 1. Active	
2	2	5	Retard allumage chauffage	0. Désactivée 1. 10 secondes 2. 90 secondes 3. 210 secondes	
2	2	6	Type chaudière atmosphérique	0. Monothermique modèle CF 1. Monothermique modèle VMC 2. Monothermique FF vitesse fixe 3. Monothermique FF vit. variable 4. Bithermique modèle CF 5. Bithermique modèle FF	
2	2	7	Chaudière hybride	0. Désactivée 1. Active	
2	2	8	Version chaudière	0. MMixte instantanée 1. System ballon séparé sonde NTC 2. System ballon séparé thermostat 3. Micro-accumulé 4. Ballon à stratification 5. Ballon	
2	2	9	Version puissance chaudière		
2	3		PAR. CHAUFFAGE - PART 1		

MENU	SOUS-MENU	PARAMÈTRE	DESCRIPTION	SÉLECTION	NOTES
2	3	0	Puissance maxi chauffage absolue		
2	3	1	Puissance maxi chauffage réglable		
2	3	2	% puissance maxi sanitaire		
2	3	3	% puissance mini		
2	3	4	% puissance maxi chauffage		
2	3	5	Type tempo. anti-cycle CH	0. Manuel 1. Automatique	
2	3	6	Durée tempo. anti-cycle CH		
2	3	7	Post-circulation chauffage		
2	3	8	Fonctionnement du circulateur	0. Petite vitesse 1. Grande vitesse 2. Auto adaptatif	
2	3	9	Delta T° Modul Pompe		
2	4		PAR. CHAUFFAGE - PART 2		
2	4	0	Pression mini circuit chauffage		
2	4	1	Seuil d'alerte pression basse		
2	4	2	Pression de remplissage		
2	4	3	Post-ventil. après demande CH	OFF [5 secondes] ON [3 minutes]	
2	4	4	Tempo. BOOST chauffage		
2	4	5	% puissance maxi pompe		
2	4	6	% puissance mini pompe		
2	4	7	Type détection pression circuit CH	0. Sonde de T° seule 1. Pressostat ON/OFF 2. Capteur de pression	
2	4	8	Remplissage semi automatique		
2	4	9	Correction température extérieure		
2	5		PARAMÈTRE SANITAIRE		

menu - réglages

MENU	SOUS-MENU	PARAMÈTRE	DESCRIPTION	SÉLECTION	NOTES
2	5	0	Fonction COMFORT	0. Désactivée 1. Temporisée 2. Toujours activée	
2	5	1	Anticyclage Comfort		
2	5	2	Retard départ sanitaire		
2	5	3	Extinction du brûleur en sanitaire	0. Anti-calcaire [arrêt à → 67°C] 1. T° consigne + 4°C	
2	5	4	Post-circul/ventilation ECS	ON - OFF	
2	5	5	Temporisation sanitaire		
2	5	6	Ballon Celectic	ON - OFF	
2	5	7	Fonction anti-bactérie	ON - OFF	
2	5	8	Fréquence fonction anti-bactérie		
2	5	9	T° consigne fonction anti-bactérie		
2	6		PILOTAGE MANUEL CHAUDIERE		
2	6	0	Activation pilotage manuel	ON - OFF	
2	6	1	Pilotage pompe chaudière	ON - OFF	
2	6	2	Pilotage ventilateur	ON - OFF	
2	6	3	Pilotage vanne distributrice	0. Position sanitaire 1. Position chauffage	
2	6	4	Pilotage pompe sanitaire	ON - OFF	
2	6	5	Point de contrôle supplémentaire	ON - OFF	
2	7		UTILITAIRES		
2	7	0	Fonction contrôle de combustion	ON - OFF	
2	7	1	Cycle de purge installation	ON - OFF	
2	8		MENU RESET		
2	8	0	Rétablir réglages usine	OK = Oui, esc = Non	
3			BALLON & SOLAIRE		

menu - réglages

MENU	SOUS-MENU	PARAMÈTRE	DESCRIPTION	SÉLECTION	NOTES
3	0		REGLAGE GENERAL BALLON		
3	0	0	Réglage T° COMFORT ballon		
3	0	2	Réglage T° ECO ballon		
3	1		STATISTIQUE SOLAIRE		
3	1	0	Gain solaire 1		
3	1	1	Gain solaire 2		
3	1	2	Temps marche pompe solaire		
3	1	3	Temps surchauffe collecteur		
3	1	4	Paramètre générique solaire		
3	1	5	Paramètre générique solaire		
3	2		PARAMETRE SOLAIRE - PART 1		
3	2	0	Fonction anti-bactérie	ON - OFF	
3	2	1	Schéma installation hydraulique	0. Non défini 1. Mono serpentin 2. Double serpentin 3. Electro solaire 4. Intégration chauffage	
3	2	2	Réglage résistance électrique	0. EDF 1. Temporisée	
3	2	3	Delta T° collect. pour pompe ON		
3	2	4	Delta T° collect. pour pompe OFF		
3	2	5	T° mini collect. pour pompe ON		
3	2	6	Fonction surveillance collecteur	ON - OFF	
3	2	7	Décharge thermique ballon solaire	ON - OFF	
3	2	8	DT° réchauff. ballon par chaudière		
3	2	9	Température hors gel collecteur		
3	3		PARAMETRE SOLAIRE - PART 2		

menu - réglages

MENU	SOUS-MENU	PARAMÈTRE	DESCRIPTION	SÉLECTION	NOTES
3	3	0	Réglage débit circuit solaire		
3	3	1	Statut groupe solaire	ON - OFF	
3	3	2	Statut capteur de pression	ON - OFF	
3	3	3	Statut anode Pro-Tech	ON - OFF	
3	3	4	Réglage sortie auxiliaire	0. Contact de sortie 1. Alarme 2. Pompe de destratification	
3	3	5	Delta T° modulation pompe		
3	3	6	Fréquence fonction anti-bactérie		
3	3	7	T° consigne fonction anti-bactérie		
3	3	8	Paramètre générique solaire		
3	3	9	Paramètre générique solaire		
3	4		PILOTAGE MANUEL SOLAIRE		
3	4	0	Activation pilotage manuel	ON - OFF	
3	4	1	Pilotage pompe solaire	ON - OFF	
3	4	2	Pilotage vanne distributrice	ON - OFF	
3	4	3	Pilotage auxiliaire 1	ON - OFF	
3	4	4	Pilotage sortie	ON - OFF	
3	4	5	Pilotage vanne pas à pas	0. ON 1. Ouvert 2. Fermeture	
3	5		DIAGNOSTIC SOLAIRE 1		
3	5	0	Température collecteur solaire		
3	5	1	Sonde basse ballon		
3	5	2	Sonde haute ballon		
3	5	3	Température retour chauffage		
3	5	4	T° entrée collecteur solaire		

MENU	SOUS-MENU	PARAMÈTRE	DESCRIPTION	SÉLECTION	NOTES
3	5	5	T° sortie collecteur solaire		
3	6		DIAGNOSTIC SOLAIRE 2		
3	6	0	Débit circuit solaire		
3	6	1	Pression circuit solaire		
3	6	2	Capacité ballon	0. Non défini 1. 150 l 2. 200 l 3. 300 l	
3	6	3	Estimation nb douches disponibles		
3	6	4	% remplissage ballon		
3	8		HISTORIQUE DES ANOMALIES		
3	8	0	10 dernières anomalies		
3	8	1	Reset des anomalies	Reset ? OK=Oui, esc=Non	
3	9		MENU RESET		
3	9	0	Rétablir réglages usine		
4			PAR. ZONE CHAUFFAGE 1		
4	0		REGLAGE TEMPERATURE		
4	0	0	Température chauffage Confort		
4	0	1	Température chauffage Eco		
4	0	2	Température départ CH zone 1		
4	0	3	Température hors gel zone 1		
4	1		PARAMETRES GENERIQUES		
4	1	0	Paramètre générique zone		
4	1	1	Paramètre générique zone		
4	1	2	Paramètre générique zone		
4	2		REGLAGE ZONE 1		
4	2	0	Type circuit chauffage zone 1	0. Basse température 1. Haute température	

MENU	SOUS-MENU	PARAMÈTRE	DESCRIPTION	SÉLECTION	NOTES
4	2	1	Sélection type therморégulation	0. Température départ fixe 1. Thermostat ON/OFF 2. Sonde ambiante seule 3. Sonde externe seule 4. Sonde ambiante + externe	
4	2	2	Pente de therморégulation		
4	2	3	Décallage parallèle de pente		
4	2	4	Compensation d'ambiance		
4	2	5	Réglage T° max CH zone 1		
4	2	6	Réglage T° min CH zone 1		
4	2	7	Type émetteur chauffage	0. Radiateur faible inertie 1. Radiateur moyenne inertie 2. Radiateur haute inertie 3. Plancher chauffant faible inertie 4. Plancher chauffant moyen inertie 5. Plancher chauffant haute inertie 6. Contrôle prop. T° ambiance	
4	2	8	Intég. max. contrôle T° ambiance		HYD
4	3		DIAGNOSTIC ZONE 1		
4	3	0	Température ambiante zone 1		
4	3	1	Consigne T° chauffage zone 1		
4	3	2	Température départ chauffage		
4	3	3	Température retour chauffage		
4	3	4	Statut demande chauffage zone 1	ON - OFF	
4	3	5	Statut pompe supp. zone 1	ON - OFF	
4	4		PARAMÈTRE POMPE ZONE 1		
4	4	0	Type de pompe	0. Vitesse fixe 1. Auto adaptatif sur Delta T° 2. Auto adaptatif sur pression	
4	4	1	Delta T° pour modulation pompe		
4	4	2	Vitesse constante pompe		

MENU	SOUS-MENU	PARAMÈTRE	DESCRIPTION	SÉLECTION	NOTES
5			PAR. ZONE CHAUFFAGE 2		
5	0		REGLAGE TEMPERATURE		
5	0	0	Température chauffage Confort		
5	0	1	Température chauffage Eco		
5	0	2	Température départ CH zone 2		
5	0	3	Température hors gel zone 2		
5	1		PARAMETRES GENERIQUES		
5	1	0	Paramètre générique zone		
5	1	1	Paramètre générique zone		
5	1	2	Paramètre générique zone		
5	2		REGLAGE ZONE 2		
5	2	0	Type circuit chauffage zone 2	0. Basse température 1. Haute température	
5	2	1	Sélection type thermostatisation	0. Température départ fixe 1. Thermostat ON/OFF 2. Sonde ambiante seule 3. Sonde externe seule 4. Sonde ambiante + externe	
5	2	2	Pente thermostatisation		
5	2	3	Décalage parallèle de pente		
5	2	4	Compensation d'ambiance		
5	2	5	Réglage T° max CH zone 2		
5	2	6	Réglage T° min CH zone 2		
5	2	7	Type émetteur chauffage	0. Radiateur faible inertie 1. Radiateur moyenne inertie 2. Radiateur haute inertie 3. Plancher chauffant faible inertie 4. Plancher chauffant moyen inertie 5. Plancher chauffant haute inertie 6. Contrôle prop. T° ambiance	
5	2	8	Intég. max. contrôle T° ambiance		HYD

menu - réglages

MENU	SOUS-MENU	PARAMÈTRE	DESCRIPTION	SÉLECTION	NOTES
5	3		DIAGNOSTIC ZONE 2		
5	3	0	Température ambiante zone 2		
5	3	1	Consigne T° chauffage zone 2		
5	3	2	Température départ chauffage		
5	3	3	Température retour chauffage		
5	3	4	Statut demande chauffage zone 2	ON - OFF	
5	3	5	Statut pompe supp. zone 2	ON - OFF	
5	4		PARAMETRE POMPE ZONE 2		
5	4	0	Type de pompe	0. Vitesse fixe 1. Auto adaptatif sur Delta T° 2. Auto adaptatif sur pression	
5	4	1	Delta T° pour modulation pompe		
5	4	2	Vitesse constante pompe		
6			PAR. ZONE CHAUFFAGE 3		
6	0		REGLAGE TEMPERATURE		
6	0	0	Température chauffage Confort		
6	0	1	Température chauffage Eco		
6	0	2	Température départ CH zone 3		
6	0	3	Température hors gel zone 3		
6	1		PARAMETRES GENERIQUES		
6	1	0	Paramètre générique zone		
6	1	1	Paramètre générique zone		
6	1	2	Paramètre générique zone		
6	2		REGLAGE ZONE 3		
6	2	0	Type circuit chauffage zone 3	0. Basse température 1. Haute température	

MENU	SOUS-MENU	PARAMÈTRE	DESCRIPTION	SÉLECTION	NOTES
6	2	1	Sélection type thermorégulation	0. Température départ fixe 1. Thermostat ON/OFF 2. Sonde ambiante seule 3. Sonde externe seule 4. Sonde ambiante + externe	
6	2	2	Pente thermorégulation		
6	2	3	Décallage parallèle de pente		
6	2	4	Compensation d'ambiance		
6	2	5	Réglage T° max CH zone 3		
6	2	6	Réglage T° min CH zone 3		
6	2	7	Type émetteur chauffage	0. Radiateur faible inertie 1. Radiateur moyenne inertie 2. Radiateur haute inertie 3. Plancher chauffant faible inertie 4. Plancher chauffant moyen inertie 5. Plancher chauffant haute inertie 6. Contrôle prop. T° ambiance	
6	2	8	Intég. max. contrôle T° ambiance		HYD
6	3		DIAGNOSTIC ZONE 3		
6	3	0	Température ambiante zone 3		
6	3	1	Consigne T° chauffage zone 3		
6	3	2	Température départ chauffage		
6	3	3	Température retour chauffage		
6	3	4	Statut demande chauffage zone 3	ON - OFF	
6	3	5	Statut pompe supp. zone 3	ON - OFF	
6	4		PARAMÈTRE POMPE ZONE 3		
6	4	0	Type de pompe	0. Vitesse fixe 1. Auto adaptatif sur Delta T° 2. Auto adaptatif sur pression	
6	4	1	Delta T° pour modulation pompe		
6	4	2	Vitesse constante pompe		

menu - réglages

MENU	SOUS-MENU	PARAMÈTRE	DESCRIPTION	SÉLECTION	NOTES
7			MODULE MULTIZONE		
7	1		PILOTAGE MANUEL MODULE N°1		
7	1	0	Activation pilotage manuel	ON - OFF	
7	1	1	Pilotage pompe zone 1	ON - OFF	
7	1	2	Pilotage pompe zone 2	ON - OFF	
7	1	3	Pilotage pompe zone 3	ON - OFF	
7	1	4	Pilotage vanne mélangeuse zone 2	0. OFF 1. Ouvert 2. Fermé	
7	1	5	Pilotage vanne mélangeuse zone 3	0. OFF 1. Ouvert 2. Fermé	
7	2		PARAMETRE MODULE N°1		
7	2	0	Définition schéma hydraulique	0. Non défini 1. MCD 2. MGM II 3. MGM III 4. MGZ I 5. MGZ II 6. MGZ III	
7	2	1	Correction température départ		
7	2	2	Réglage sortie AUX	0. Demande de chaleur 1. Pompe extérieure 2. Alarme	
7	2	3	Correction température externe		
7	3		PARAMETRES GENERIQUES		
7	3	0	Paramètre générique multizone		
7	3	1	Paramètre générique multizone		
7	3	2	Paramètre générique multizone		
7	4		PILOTAGE MANUEL MODULE N°2		
7	4	0	Activation pilotage manuel	ON - OFF	

menu - réglages

MENU	SOUS-MENU	PARAMÈTRE	DESCRIPTION	SÉLECTION	NOTES
7	4	1	Pilotage pompe zone 4	ON - OFF	
7	4	2	Pilotage pompe zone 5	ON - OFF	
7	4	3	Pilotage pompe zone 6	ON - OFF	
7	4	4	Pilotage vanne mélangeuse zone 5	0. OFF 1. Ouvert 2. Fermé	
7	4	5	Pilotage vanne mélangeuse zone 6	0. OFF 1. Ouvert 2. Fermé	
7	5		PARAMETRE MODULE N°2		
7	5	0	Définition schéma hydraulique	0. Non défini 1. MCD 2. MGM II 3. MGM III 4. MGZ I 5. MGZ II 6. MGZ III	
7	5	1	Correction température départ		
7	5	2	Réglage sortie AUX	0. Demande de chaleur 1. Pompe extérieure 2. Alarme	
7	5	3	Correction température externe		
7	6		PARAMETRES GENERIQUES 2		
7	6	0	Paramètre générique multizone		
7	6	1	Paramètre générique multizone		
7	6	2	Paramètre générique multizone		
7	8		HISTORIQUE DES ANOMALIES		
7	8	0	10 dernières anomalies module n°1		
7	8	1	Reset des anomalies module n°1	Réinitialiser ? OK=Oui esc=Non	
7	8	2	10 dernières anomalies module n°2		

menu - réglages

MENU	SOUS-MENU	PARAMÈTRE	DESCRIPTION	SÉLECTION	NOTES
7	8	3	Reset des anomalies module n°2	Réinitialiser ? OK=Oui esc=Non	
7	9		MENU RESET		
7	9	0	Retablir réglages usine module n°1	Réinitialiser ? OK=Oui esc=Non	
7	9	1	Retablir réglages usine module n°2	Réinitialiser ? OK=Oui esc=Non	
8			PAR. ASSISTANCE TECHNIQUE		
8	1		STATISTIQUE		
8	1	0	Heures Brûleur en CH [h x10]		
8	1	1	Heures Brûleur en ECS [h x10]		
8	1	2	Nb sécurité de flamme		
8	1	3	Nb cycles allumage [n x10]		
8	1	4	Durée moyenne demande CH		
8	1	5	Nombre de remplissages		
8	2		CHAUDIERE		
8	2	0	Ratio de modulation brûleur		
8	2	1	Statut ventilateur	ON - OFF	
8	2	2	Vitesse ventilateur [x100 tr/min]		
8	2	3	Vitesse Pompe	0. OFF 1. Petite vitesse 2. Grande vitesse	
8	2	4	Position vanne distributrice	0. Sanitaire 1. Chauffage	
8	2	5	Débit Sanitaire [l/min]		
8	2	6	Statut pressostat fumées	0. Ouvert 1. Fermé	
8	2	7	% modulation de la pompe		
8	2	8	Puissance instantanée		
8	3		TEMPERATURE CHAUDIERE		
8	3	0	Température réglage chauffage		

MENU	SOUS-MENU	PARAMÈTRE	DESCRIPTION	SÉLECTION	NOTES
8	3	1	Température départ chauffage		
8	3	2	Température retour chauffage		
8	3	3	Température ECS		
8	3	4	Température des fumées		
8	3	5	Température extérieure		
8	4		T° BALLON & SOLAIRE		
8	4	0	Température ballon		
8	4	1	T° collecteur solaire		
8	4	2	T° entrée sanitaire solaire		
8	4	3	T° sonde basse ballon		
8	4	4	T° consigne ballon stratifié		
8	5		ASSISTANCE TECHNIQUE		
8	5	0	Nb mois avant prochain entretien		
8	5	1	Activer avertissement entretien	ON - OFF	
8	5	2	RAZ avertissement d'entretien	Effacer ? OK=Oui esc=Non	
8	5	3	Etat entartrage échangeur ECS	0. Bon état 1. Partiellement obstrué 2. Très obstrué - A remplacer	
8	5	4	Version software interface		
8	5	5	Version software CI		
8	5	6	Etat vase d'expansion	0. A vérifier/regonfler 1. OK	
8	6		HISTORIQUE DES ANOMALIES		
8	6	0	10 dernières anomalies		
8	6	1	Reset des anomalies	Reset ? OK=Oui esc=Non	
8	7		PARAMETRES GENERIQUES		
8	7	0	Paramètre générique chaudière		

menu - réglages

MENU	SOUS-MENU	PARAMÈTRE	DESCRIPTION	SÉLECTION	NOTES
8	7	1	Paramètre générique chaudière		
4	7	2	Paramètre générique chaudière		
9			PARAMÈTRE HYBRID		
9	0		PARAMÈTRE UTILISATEUR		
9	0	0	Modalité de fonctionnement CH	0. ECO PLUS 1. ECO 2. MOYEN 3. CONFORT 4. CONFORT PLUS	HYB
9	0	1	Chaudière/PAC Manuel-Forcé	0. Auto 1. Chaudière seule 2. PAC seule	HYB
9	1		STATISTIQUE ENERGY MANAGER		
9	1	0	Temps marche PAC [h/10]		
9	1	1	Nombre démarrages PAC [nb/10]		
9	1	2	Nb cycles dégivrage PAC [nb/10]		
9	1	3	Temps chaudière+PAC [h/10]		
9	2		ENERGY MANAGER - PARTIE 1		
9	2	0	T° ext. désactivation chaudière		
9	2	1	T° ext. désactivation PAC		
9	2	2	Décalage T° max sortie PAC		
9	2	3	Limitation fréquence de la PAC		
9	2	4	Ratio coût élec/gaz mini admissible		
9	2	5	Ratio coût élec/gaz maxi admissible		
9	2	6	Rapport énergie primaire/ élec.		
9	2	7	Logique Energy Manager	0. Logique économique 1. Logique écologique	
9	2	8	Ecart T° amb. allum. chaudière		

MENU	SOUS-MENU	PARAMÈTRE	DESCRIPTION	SÉLECTION	NOTES
9	3		ENERGY MANAGER - PARTIE 2		
9	3	0	Mode nuit [réduit] PAC	ON - OFF	
9	3	1	Début mode nuit PAC [hh:mm]		
9	3	2	Fin mode nuit PAC [hh:mm]		
9	3	3	Coût gaz kwh [PCS]		
9	3	4	Coût électricité kwh		
9	3	5	Coût électricité kwh [h creuse]		
9	3	6	Paramètre générique Energy Manager		
9	3	7	Paramètre générique Energy Manager		
9	3	8	Paramètre générique Energy Manager		
9	3	9	Paramètre générique Energy Manager		
9	4		TEMPERATURE PAC		
9	4	0	Température extérieure PAC		
9	4	1	Température départ eau PAC		
9	4	2	Température retour eau PAC		
9	4	3	Température évaporation PAC		
9	4	4	T° refoulement compresseur PAC		
9	4	5	Température condensation PAC		
9	5		INFORMATION PAC/CHAUDIERE		
9	5	0	Fréquence compresseur PAC		
9	5	1	Puissance compresseur PAC		
9	5	2	Calcul modulation chaudière		
9	5	3	Mode PAC	0. Stand-by 1. Non disponible 2. Chauffage 3. Dégivrage	
9	5	4	PAC Erreur présente carte ODU		

menu - réglages

MENU	SOUS-MENU	PARAMÈTRE	DESCRIPTION	SÉLECTION	NOTES
9	5	5	PAC Erreur présente carte HYDI		
9	5	6	PAC Code erreur sur carte ODU		
9	5	7	PAC Code erreur sur carte HYDI		
9	5	8	Statut Energy Manager		
9	6		INFORMATION ENERGY MANAGER		
9	6	0	Coût actuel kWh de la PAC		
9	6	1	Coût actuel kWh de la chaudière		
9	6	2	Coût estimé kWh de la PAC		
9	6	3	Coût estimé kWh de la chaudière		
9	6	4	T° départ installation chauffage		
9	6	5	T° retour installation chauffage		
9	6	6	Statut circulateur installation	0. Éteinte 1. Allumée	
9	7		PILOTAGE MANUEL PAC		
9	7	0	Test mode dégivrage PAC	ON - OFF	
9	7	1	Pilotage compresseur vitesse fixe	ON - OFF	
9	8		HISTORIQUE DES ANOMALIES		
9	8	0	10 dernières anomalies		
9	8	1	Rétablir réglages usine	Reset ? OK=Oui esc=Non	
9	9		MENU RESET		
9	9	0	Rétablir réglages usine	Reset ? OK=Oui esc=Non	
10			FRESH WATER STATION [FWS]		
10	0		PARAMÈTRE UTILISATEUR		
10	0	0	Réglage température ECS		
10	1		PILOTAGE MANUEL FWS		
10	1	0	Activation pilotage manuel	ON - OFF	

MENU	SOUS-MENU	PARAMÈTRE	DESCRIPTION	SÉLECTION	NOTES
10	1	1	Pilotage pompe de charge	ON - OFF	
10	1	2	Pilotage vanne distributrice	ON - OFF	
10	1	3	Pilotage auxiliaire 1	ON - OFF	
10	1	4	Pilotage vanne pas à pas	0. OFF 1. Ouvert 2. Fermé	
10	2		PARAMÈTRE FWS		
10	2	0	Schéma installation hydraulique	0. Non défini 1. Sans pompe bouclage sanitaire 2. Avec pompe bouclage sanitaire.	
10	2	1	Type pompe ECS	0. Temporisée 1. A impulsion	
10	2	2	Paramètre générique FWS		
10	2	3	Paramètre générique FWS		
10	2	4	Paramètre générique FWS		
10	3		DIAGNOSTIC FWS		
10	3	0	Température sortie ECS		
10	3	1	Température entrée EFS		
10	3	2	Température départ chauffage		
10	3	3	Température retour chauffage		
10	3	4	Débit ECS		
10	3	5	Température sonde basse ballon		
10	3	6	Consommation ECS totale		
10	3	7	Heures marche pompe de charge		
11			CARTE MULTIFONCTION		
11	0		GENERAL		

MENU	SOUS-MENU	PARAMÈTRE	DESCRIPTION	SÉLECTION	NOTES
11	0	0	Sélection de la fonction	0. Non défini 1. 3 zones directes 2. Notifier erreurs et reset 3. Thermostat différentiel 4. Thermostat 5. Sortie temporisée	
11	0	1	Pilotage manuel	ON - OFF	
11	0	2	Contrôle OUT1	ON - OFF	
11	0	3	Contrôle OUT2	ON - OFF	
11	0	4	Contrôle OUT3	ON - OFF	
11	1		DIAGNOSTIC		
11	1	0	Température IN1		
11	1	1	Température IN2		
11	1	2	Température IN3		
11	1	3	Statut OUT1		
11	1	4	Statut OUT2		
11	1	5	Statut OUT3		
11	2		THERMOSTAT DIFFERENTIEL		
11	2	0	Différentiel allumage thermostat		
11	2	1	Différentiel coupure thermostat		
11	2	2	Température maxi IN1		
11	2	3	Température maxi IN2		
11	2	4	Température mini IN1		
11	3		THERMOSTAT		
11	3	0	Température réglée thermostat		
11	3	1	Hystérésis thermostat		
11	4		PARAMETRES GENERIQUES		
10	4	0	Paramètre générique multi-fonction		

MENU	SOUS-MENU	PARAMÈTRE	DESCRIPTION	SÉLECTION	NOTES
10	4	1	Paramètre générique multi-fonction		
10	4	2	Paramètre générique multi-fonction		
10	4	3	Paramètre générique multi-fonction		
10	4	4	Paramètre générique multi-fonction		
10	4	5	Paramètre générique multi-fonction		
10	4	6	Paramètre générique multi-fonction		
14			PAR. ZONE CHAUFFAGE 4		
14	0		REGLAGE TEMPERATURE		
14	0	0	Température chauffage Confort		
14	0	1	Température chauffage Eco		
14	0	2	Température départ CH zone 4		
14	0	3	Température hors gel zone 4		
14	1		PARAMETRES GENERIQUES		
14	1	0	Paramètre générique zone		
14	1	1	Paramètre générique zone		
14	1	2	Paramètre générique zone		
14	2		REGLAGE ZONE 4		
14	2	0	Type circuit chauffage zone 4	0. Basse température 1. Haute température	
14	2	1	Sélection type thermostatisation	0. Température départ fixe 1. Thermostat ON/OFF 2. Sonde ambiante seule 3. Sonde externe seule 4. Sonde ambiante + externe	
14	2	2	Pente thermostatisation		
14	2	3	Décalage parallèle de pente		
14	2	4	Compensation d'ambiance		
14	2	5	Réglage T° max CH zone 4		
14	2	6	Réglage T° min CH zone 4		

menu - réglages

MENU	SOUS-MENU	PARAMÈTRE	DESCRIPTION	SÉLECTION	NOTES
14	2	7	Type émetteur chauffage	Radiateur faible inertie Radiateur moyenne inertie Radiateur haute inertie Plancher chauffant faible inertie Plancher chauffant moyen inertie Plancher chauffant haute inertie Contrôle prop. T° ambiance	
14	2	8	Intég. max. contrôle T° ambiance		
14	3		DIAGNOSTIC ZONE 4		
14	3	0	Température ambiante zone 4		
14	3	1	Consigne T° chauffage zone 4		
14	3	2	Température départ chauffage		
14	3	3	Température retour chauffage		
14	3	4	Statut demande chauffage zone 4	ON - OFF	
14	3	5	Statut pompe supp. zone 4	ON - OFF	
14	4		PARAMÈTRE POMPE ZONE 4		
14	4	0	Delta T° pour modulation pompe	0. Vitesse fixe 1. Auto adaptatif sur Delta T° 2. Auto adaptatif sur pression	
14	4	1	Vitesse constante pompe		
14	4	2	PAR. ZONE CHAUFFAGE 5		
15			REGLAGE TEMPERATURE		
15	0		Température chauffage Confort		
15	0	0	Température chauffage Eco		
15	0	1	Température nuit		
15	0	2	Température départ CH zone 5		
15	0	3	Température hors gel zone 5		
15	1		PARAMÈTRES GÉNÉRIQUES		
15	1	0	Paramètre générique zone		

MENU	SOUS-MENU	PARAMÈTRE	DESCRIPTION	SÉLECTION	NOTES
15	1	1	Paramètre générique zone		
15	1	2	Paramètre générique zone		
15	2		REGLAGE ZONE 5		
15	2	0	Type circuit chauffage zone 5	0. Basse température 1. Haute température	
15	2	1	Sélection type thermostat	0. Température départ fixe 1. Thermostat ON/OFF 2. Sonde ambiante seule 3. Sonde externe seule 4. Sonde ambiante + externe	
15	2	2	Pente thermostat		
15	2	3	Décalage parallèle de pente		
15	2	4	Compensation d'ambiance		
15	2	5	Réglage T° max CH zone 5		
15	2	6	Réglage T° min CH zone 5		
15	2	7	Type émetteur chauffage	Radiateur faible inertie Radiateur moyenne inertie Radiateur haute inertie Plancher chauffant faible inertie Plancher chauffant moyen inertie Plancher chauffant haute inertie Contrôle prop. T° ambiante	
15	2	8	Intég. max. contrôle T° ambiante		
15	3		DIAGNOSTIC ZONE 5		
15	3	0	Température ambiante zone 5		
15	3	1	Consigne T° chauffage zone 5		
15	3	2	Température départ chauffage		
15	3	3	Température retour chauffage		
15	3	4	Statut demande chauffage zone 5	ON - OFF	
15	3	5	Etat pompe	ON - OFF	

MENU	SOUS-MENU	PARAMÈTRE	DESCRIPTION	SÉLECTION	NOTES
15	4		PARAMETRE POMPE ZONE 5		
15	4	0	Type de pompe	0. Vitesse fixe 1. Auto adaptatif sur Delta T° 2. Auto adaptatif sur pression	
15	4	1	DeltaT objectif pour modulation	Delta T° pour modulation pompe	
15	4	2	Vitesse fixe pompe	Vitesse constante pompe	
16			PAR. ZONE CHAUFFAGE 6		
16	0		REGLAGE TEMPERATURE		
16	0	0	Température chauffage Confort		
16	0	1	Température chauffage Eco		
16	0	2	Température départ CH zone 6		
16	0	3	Température hors gel zone 6		
16	1		PARAMETRES GENERIQUES		
16	1	0	Paramètre générique zone		
16	1	1	Paramètre générique zone		
16	1	2	Paramètre générique zone		
16	2		REGLAGE ZONE 6		
16	2	0	Type circuit chauffage zone 6	0. Basse température 1. Haute température	
16	2	1	Sélection type thermostat	0. Température départ fixe 1. Thermostat ON/OFF 2. Sonde ambiante seule 3. Sonde externe seule 4. Sonde ambiante + externe	
16	2	2	Pente thermostat		
16	2	3	Décalage parallèle de pente		
16	2	4	Compensation d'ambiance		
16	2	5	Réglage T° max CH zone 6		
16	2	6	Réglage T° min CH zone 6		

MENU	SOUS-MENU	PARAMÈTRE	DESCRIPTION	SÉLECTION	NOTES
16	2	7	Type émetteur chauffage	Radiateur faible inertie Radiateur moyenne inertie Radiateur haute inertie Plancher chauffant faible inertie Plancher chauffant moyen inertie Plancher chauffant haute inertie Contrôle prop. T° ambiance	
16	2	8	Intég. max. contrôle T° ambiance		
16	3		DIAGNOSTIC ZONE 6		
16	3	0	Température ambiante zone 6		
16	3	1	Consigne T° chauffage zone 6		
16	3	2	Température départ chauffage		
16	3	3	Température retour chauffage		
16	3	4	Statut demande chauffage zone 6	ON - OFF	
16	3	5	Statut pompe supp. zone 6	ON - OFF	
16	4		PARAMÈTRE POMPE ZONE 6		
16	4	0	Type de pompe	0. Vitesse fixe 1. Auto adaptatif sur Delta T° 2. Auto adaptatif sur pression	
16	4	1	Delta T° pour modulation pompe		
16	4	2	Vitesse constante pompe		
17			PARAMÉTRÉ SYSTEME PAC		
17	0		PARAMÈTRE UTILISATEUR		
17	0	0	Mode chauffage	0. Mode Green 1. Mode Standard	
17	0	1	Mode nuit [réduit] PAC	ON - OFF	
17	0	2	Début mode nuit PAC [hh:mm]		
17	0	3	Fin mode nuit PAC [hh:mm]		
17	0	4	Fonction BOOST ECS	ON - OFF	

menu - réglages

MENU	SOUS-MENU	PARAMÈTRE	DESCRIPTION	SÉLECTION	NOTES
17	1		ENERGY MANAGER - PARTIE 1		
17	1	0	Schema hydraulique	Non défini Plus Compact Flex	
17	1	1	Thermorégulation	Désactivée Activée	
17	1	2	Modalité de fonctionnement CH	ECO PLUS ECO MOYEN COMFORT COMFORT PLUS	
17	1	3	Correction température départ PAC		
17	1	4	Tempo. BOOST chauffage		
17	1	5	Correction température extérieure		
17	2		ENERGY MANAGER - PARTIE 2		
17	2	0	Réglage résistance électrique	0 étage 1 étage 2 étages 3 étages	
17	2	1	Puissance résistance d'appoint kW	2 3	
17	2	2	Délestage	Non défini Désactivé Activée	
17	2	3	Réglage sortie AUX	Non défini Pompe externe CH Alarme	
17	2	4	Statut anode Pro-Tech	ON - OFF	
17	2	5	Rapport énergie primaire/ élec.		
17	3		PARAMÈTRE CHAUFFAGE		
17	3	0	Temps pré-circulation chauffage		

menu - réglages

MENU	SOUS-MENU	PARAMÈTRE	DESCRIPTION	SÉLECTION	NOTES
17	3	1	Délai de relance pré-circ chauff		
17	3	2	Post-circulation chauffage		
17	3	3	Fonctionnement du circulateur	Petite vitesse Grande vitesse Auto adaptatif	
17	3	4	Delta T° pour modulation pompe		
17	3	5	Pression mini circuit chauffage		
17	3	6	Seuil d'alerte pression basse		
17	3	7	% puissance maxi pompe		
17	3	8	% puissance mini pompe		
17	3	9	Consigne T° séchage de dalle		
17	4		PARAMETRE SANITAIRE		
17	4	0	Réglage COMFORT ECS		
17	4	1	Réglage ECO ECS		
17	4	2	Heures pleines-Heures creuses	Non défini Désactivé Activé	
17	4	3	Fonction COMFORT	Désactivée Temporisée Toujours active Heures creuses - Heures pleines Heures creuses - Heures pleines - 40°C Green	
17	4	4	Temps max PAC seule		
17	4	5	Fonction anti-bactérie	ON - OFF	
17	4	6	Fréquence fonction anti-bactérie		
17	4	7	T° consigne fonction anti-bactérie		
17	4	8	Durée max. cycle anti-bactérie		
17	4	9	Départ cycle anti-bactérie		
17	5		PILOTAGE MANUEL - 1		

menu - réglages

MENU	SOUS-MENU	PARAMÈTRE	DESCRIPTION	SÉLECTION	NOTES
17	5	0	Activation pilotage manuel	ON - OFF	
17	5	1	Pilotage circuit primaire	OFF Petite vitesse Grande vitesse	
17	5	2	Pilotage vanne distributrice	Position sanitaire Position chauffage	
17	5	3	Pilotage vanne d'inversion	Position chauffage Position rafraîchissement	
17	5	4	Pilotage circulateur auxiliaire	ON - OFF	
17	5	5	Sortie Alarme	ON - OFF	
17	5	6	Résistance d'appoint 1	ON - OFF	
17	5	7	Résistance d'appoint 2	ON - OFF	
17	5	8	Résistance d'appoint 3	ON - OFF	
17	5	9	Anode	ON - OFF	
17	6		PILOTAGE MANUEL - 2		
17	6	0	Activation pilotage manuel	ON - OFF	
17	6	1	Chauffage forcé PAC	ON - OFF	
17	6	2	Rafraîchissement forcé PAC	ON - OFF	
17	7		PARAMETRE CHANTIER		
17	7	0	Purge automatique	ON - OFF	
17	7	1	Séchage de dalle	OFF Montée en T° maximale Montée en T° progressive Montée en T° maximale puis progressive Montée en T° progressive puis maximale Manuel	
17	7	2	Total jours restants séchage		
17	7	3	Jours restants en T° maximale		
17	7	4	Jours restants en T° progressive		

menu - réglages

MENU	SOUS-MENU	PARAMÈTRE	DESCRIPTION	SÉLECTION	NOTES
17	8		STATISTIQUE ENERGY MANAGER		
17	8	0	Temps marche PAC [h/10]		
17	8	1	Nombre démarrages PAC [nb/10]		
17	8	2	Heures de travail de la résistance 1		
17	8	3	Heures de travail de la résistance 2		
17	8	4	Heures de travail de la résistance 3		
17	8	5	Cycles de la résistance 1		
17	8	6	Temps cycles dégivrage [h/10]		
17	9		DIAGNOSTIC PAC - 1		
17	9	0	Température extérieure PAC		
17	9	1	Température départ eau PAC		
17	9	2	Température retour eau PAC		
17	9	3	Température évaporation PAC		
17	9	4	Température aspiration PAC		
17	9	5	Température refoulement PAC		
17	9	6	Température sortie condenseur PAC		
17	9	7	Statut débistat	OUVERT FERME	
17	9	8	Fréquence compresseur PAC		
17	9	9	Puissance compresseur PAC		
17	10		DIAGNOSTIC PAC - 2		
17	10	0	Mode PAC	OFF Stand by Rafraîchissement Chauffage Hors gel Dégivrage Protection haute température Timeguard Erreur du système	

menu - réglages

MENU	SOUS-MENU	PARAMÈTRE	DESCRIPTION	SÉLECTION	NOTES
17	10	1	PAC erreur		
17	11		DIAGNOSTIC ENERGY MANAGER		
17	11	0	Statut Energy Manager	stand-by Hors gel chauffage sanitaire Fonction anti-bactérie Purge automatique Cheminée Séchage de dalle chauffage non disponible pilotage manuel PAC erreur Initialisation off rafraîchissement	
17	11	1	Température réglage chauffage		
17	11	2	T° départ installation chauffage		
17	11	3	T° retour installation chauffage		
17	11	4	Température ballon	ON - OFF	
17	11	5	Statut circulateur circuit primaire		
17	11	7	Etat contact EDF	OFF Actif	
17	11	8	Contact délestage	OFF Actif	
17	12		HISTORIQUE DES ANOMALIES		
17	12	0	10 dernières anomalies		
17	12	1	Rétablir réglages usine	OK = OUI / ESC = NON	
17	13		MENU RESET		
17	13	0	Rétablir réglages usine	OK = OUI / ESC = NON	

tableau des codes erreurs

ERRORE	DESCRIZIONE
1 01	Surchauffe du circuit primaire
1 02	Erreur capteur de pression
1 03	Anomalie débit chauffage
1 04	Anomalie débit chauffage
1 05	Anomalie débit chauffage
1 06	Anomalie débit chauffage
1 07	Anomalie débit chauffage
1 08	Remplissage circuit chauffage demandé
1 10	Défaut sonde sortie échangeur princ.
1 11	Appuyez sur esc pour commencer la procédure de remplissage
1 12	Défaut sonde entrée échangeur princ
1 14	Anomalie sonde extérieure
1 16	Thermostat plancher ouvert
1 18	Anomalie sonde circuit primaire
1 20	Erreur chaudière
1 21	Erreur chaudière
1 22	Erreur chaudière
1 23	Erreur chaudière
1 P1	Anomalie débit chauffage
1 P2	Anomalie débit chauffage
1 P3	Anomalie débit chauffage
1 P4	Remplissage circuit chauffage demandé
1 P4	Appuyez sur esc pour commencer la procédure de remplissage
1 P5	Remplissage incomplet
1 P6	Remplissage incomplet
1 P7	Trop de remplissage
1 P8	Trop de remplissage
2 01	Anomalie sonde sanitaire
2 02	Anomalie sonde basse ballon solaire
2 03	Anomalie sonde ballon
2 04	Anomalie sonde collecteur solaire

ERRORE	DESCRIZIONE
2 05	Anomalie sonde entrée sanitaire
2 07	T° élevée collecteur solaire
2 08	Temp. basse sur collecteur solaire
2 09	T° élevée ballon
2 09	T° élevée ballon
2 10	Anomalie sonde haute ballon solaire
2 11	Anomalie sonde retour CH solaire
2 12	Anomalie sonde entrée collecteur
2 13	Anomalie sonde sortie collecteur
2 14	Schéma hydrau. solaire non défini
2 15	Anomalie sonde de pression solaire
2 16	Remplissage circuit solaire demandé
2 17	Anomalie anode
2 40	Erreur solaire
2 41	Erreur solaire
2 50	Schéma hydrau. FWS non défini
2 51	Défaut sonde sortie sanitaire FWS
2 52	Défaut sonde entrée sanitaire FWS
2 53	Défaut sonde entrée chauffage FWS
2 54	Défaut sonde sortie chauffage FWS
2 70	Erreur FWS
2 71	Erreur FWS
2 P1	Remplissage circuit solaire demandé
2 P2	Anti bactérie non complété
2 P3	Fonction BOOST ECS : T° non atteinte
2 P4	Thermostat résistance d'appoint (auto)
2 P5	Thermostat résistance d'appoint (manuel)
2 P6	Tarif nuit non présent
2 P7	Erreur pré-circulation
2 P8	HP T° hors des limites
3 01	Anomalie afficheur EEPR
3 02	Anomalie communication GP-GIU
3 03	Anomalie carte principale

tableau des codes erreurs

ERRORE	DESCRIZIONE
3 04	Trop de reset effectués
3 05	Anomalie carte principale
3 06	Anomalie carte principale
3 07	Anomalie carte principale
3 08	Anomalie configuration ATM
3 09	Anomalie contrôle relais gaz
3 11	Erreur chaudière
3 12	Erreur chaudière
3 P9	Prévoir entretien. Contacter SAV
4 01	Anomalie communication Mdm-Bus
4 02	Anomalie communication GPRS
4 03	Anomalie sur carte Sim
4 04	Anomalie sur Mdm-Bus
4 05	Anomalie sur Mdm In1
4 06	Anomalie sur Mdm In2
4 11	Sonde ambiance zone 1 non dispo.
4 12	Sonde ambiance zone 2 non dispo.
4 13	Sonde ambiance zone 3 non dispo.
4 14	Sonde ambiance zone 4 non dispo.
4 15	Sonde ambiance zone 5 non dispo.
4 16	Sonde ambiance zone 6 non dispo.
4 20	Surcharge alimentation BUS
4 21	Erreur chaudière
4 22	Erreur chaudière
4 30	Fonction MF non définie
4 31	Sonde T° n°1 MF défectueuse
4 32	Sonde T° n°2 MF défectueuse
4 33	Sonde T° n°3 MF défectueuse
4 34	Anomalie MF
4 35	Anomalie MF
5 01	Absence de flamme
5 02	Défect. flamme vanne gaz fermée
5 04	Anomalie ionisation brûleur en fonct.
5 10	Erreur chaudière

ERRORE	DESCRIZIONE
5 11	Erreur chaudière
5 P1	Echec première tentative allumage
5 P2	Echec seconde tentative allumage
5 P3	Décollement de flamme
5 P4	Décollement de flamme
6 01	Anomalie débordement fumée
6 02	Anomalie débordement fumée
6 04	Vitesse ventilateur faible
6 07	Pressostat ON Ventilateur OFF
6 08	Pressostat OFF Ventilateur ON
6 10	Thermofusible ouvert
6 12	Anomalie sur ventilateur
6 20	Erreur chaudière
6 21	Erreur chaudière
6 P1	Retard pressostat air
6 P2	Ouverture pressostat air
6 P4	Vitesse ventilateur faible
7 01	Anomalie sonde départ zone 1
7 02	Anomalie sonde départ zone 2
7 03	Anomalie sonde départ zone 3
7 04	Anomalie sonde départ zone 4
7 05	Anomalie sonde départ zone 5
7 06	Anomalie sonde départ zone 6
7 11	Anomalie sonde retour zone 1
7 12	Anomalie sonde retour zone 2
7 13	Anomalie sonde retour zone 3
7 14	Anomalie sonde retour zone 4
7 15	Anomalie sonde retour zone 5
7 16	Anomalie sonde retour zone 6
7 22	Surchauffe zone 2
7 23	Surchauffe zone 3
7 25	Surchauffe zone 5
7 26	Surchauffe zone 6
7 50	Schéma hydrau. zone non défini

tableau des codes erreurs

ERRORE	DESCRIZIONE
7 51	Erreur zone
7 52	Erreur zone
7 53	Schéma hydrau. zone non défini
9 01	Anomalie Bus Energy Manager
9 02	Anomalie débit départ chauffage
9 03	Anomalie débit retour chauffage
9 04	PAC bloquée - Type 1
9 05	Anomalie sonde T° évaporateur PAC
9 06	Anomalie sonde T° refoul comp PAC
9 07	Anomalie sonde T° dissip chal PAC
9 08	Anomalie sonde T° air extérieur PAC
9 09	Anomalie sonde T° sortie évap. PAC
9 10	Erreur communication PAC
9 11	Transducteur press. PAC ouvert
9 12	Transducteur press. PAC shunté
9 13	Anomalie sonde T° départ eau PAC
9 14	Sonde T° départ eau PAC shuntée
9 15	Anomalie sonde T° condenseur PAC
9 16	Anomalie comm. PAC (ODU-HYDI)
9 17	Anomalie sonde T° retour eau PAC
9 18	PAC bloquée - Type 2
9 19	PAC en attente de redémarrer
9 20	Anomalie sonde T° départ/retour inst.
9 21	Erreur ratio coût Electricité/Gaz
9 22	PAC bloquée
9 23	Anomalie pression circuit chauffage
9 24	Pas de communication avec la PAC
9 25	Chaudière pas détectée
9 30	Erreur Energy Manager
9 31	Erreur Energy Manager
9 33	Surchauffe du circuit primaire
9 34	Anomalie sonde ballon
9 35	T° élevée ballon
9 36	Thermostat plancher ouvert

ERRORE	DESCRIZIONE
9 37	Erreur circulation
9 38	Défaut anode
9 39	PAC erreur
9 40	Schéma hydraulique non défini
9 41	Heures Pleines-Heures Creuses non défini
9 42	Contact délestage non défini

Rétablissement fonctionnement

En cas d'arrêt, sur l'afficheur de l'interface de système on lit un code correspondant au type d'arrêt et à la cause qui l'a provoqué.

Pour rétablir le fonctionnement normal, suivre les instructions lisibles sur l'afficheur et, si l'erreur persiste, faire appel au centre d'assistance technique agréé.

(* Surcharge alimentation BUS

Une erreur de surcharge de l'alimentation BUS peut se produire en cas de connexion de trois ou plus dispositifs présents dans le système installé. Les dispositifs pouvant provoquer une surcharge du réseau BUS sont :

- Module multizone
- Groupe pompe solaire
- Module pour la production instantanée d'eau chaude sanitaire

Pour éviter tout risque de surcharge de l'alimentation BUS, il faut amener le microrupteur 1 de l'une des cartes électroniques présentes dans les appareils raccordés au système (sauf la chaudière) en position OFF, comme illustré.

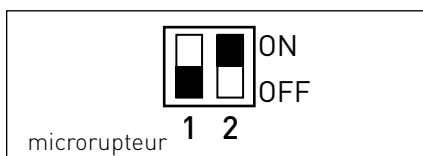

algemeen	189
veiligheidsnormen	190
technische kenmerken	191
beschrijving product	192
instelling display	194
modalità funzionamento riscaldamento	196
afstelling kamertemperatuur	197
instelling warm water verwarming	198
tijdsprogrammering verwarming	199
werking handmatige modus verwarming	202
instelling warm tapwater	203
tijdsprogrammering warm tapwater	204
extra functies	205
systeemprestaties (indien beschikbaar)	206

Technische zone

installatie.....	208
menu Technische zone	210
instelling zone	210
temperatuurregeling	213
tabel menu.....	215
tabel foutcodes	247

algemeen

Met de systeeminterface EXPERT CONTROL kunt u de temperatuurregeling van de kamers en de controle van het warme tapwater eenvoudig en doeltreffend beheren.

Het is tevens de eerste hulp in geval van storingen van het geïnstalleerde systeem. Het type storing wordt aangegeven en men ontvangt tips over hoe men deze kan oplossen of wanneer het beter is de Servicedienst in te schakelen.

Dit boekje is een integraal en essentieel deel van het product zelf.

Lees zorgvuldig de aanwijzingen en de waarschuwingen in dit boekje door, aangezien ze belangrijke aanwijzingen bevatten betreffende het gebruik en het onderhoud van de installatie.

De installatie, het onderhoud en iedere andere ingreep moeten worden uitgevoerd door vaklui die in het bezit zijn van de benodigde kennis en met inachtneming van de geldende normen en de door de fabrikant gegeven aanwijzingen.

In het geval van een storing en/of een verkeerde werking moet u het apparaat uitzetten en er niet zelf aan sleutelen, maar contact opnemen met gekwalificeerd personeel.

Eventuele reparaties moeten altijd met originele onderdelen en alleen door erkende vaklui worden uitgevoerd. Het veronachtzamen van het bovenstaande kan de veiligheid van het apparaat in gevaar brengen en sluit iedere aansprakelijkheid van de fabrikant uit.

Zet het apparaat uit, alvorens de buitenkant te reinigen.

veiligheidsnormen

LEGENDA VAN DE SYMBOLEN:

△ Het niet opvolgen van deze aanwijzingen leidt tot risico van verwondingen van personen, die in bepaalde omstandigheden zelfs dodelijk kunnen zijn.

△ Het niet opvolgen van deze aanwijzingen leidt tot risico van beschadiging van voorwerpen, planten of dieren, die in bepaalde omstandigheden zelfs ernstig kunnen zijn.

Voer geen handelingen uit waarbij u het apparaat van zijn plaats moet halen.

△ Beschadiging van het apparaat.

Klim niet op instabiele stoelen, krukken, trappen of andere voorwerpen om het apparaat te reinigen.

△△ Persoonlijk letsel door vallen of door beklemming (bij een vouwtrap).

Gebruik geen insectenverdelgers, oplosmiddelen of agressieve schoonmaakmiddelen om het apparaat te reinigen.

△ Beschadiging van de plastic of gelakte onderdelen.

Gebruik het apparaat niet voor andere doeleinden dan voor een normaal huishoudelijk gebruik.

△ Beschadiging van het apparaat door overbelasting.
Beschadiging van verkeerd gebruikte onderdelen.

Laat het apparaat niet gebruiken door kinderen of onkundige personen.

△ Beschadiging van het apparaat door onjuist gebruik.

OPGELET!

Het apparaat is niet bestemd voor gebruik door personen (kinderen inbegrepen), die beperkte fysieke, gevoels- of mentale capaciteiten hebben, of onvoldoende ervaring/kennis, behalve als deze personen toezicht of aanwijzingen over het gebruik van het apparaat krijgen van een andere persoon, die verantwoordelijk is voor hun veiligheid.

Kinderen moeten onder toezicht staan, zodat u er zeker van bent dat ze niet met het apparaat kunnen spelen.

**DIT PRODUCT
IS CONFORM AAN DE
EU-RICHTLIJN 2002/96/EC**



Het symbool van de "afvalcontainer met een kruis" op het apparaat betekent dat het product aan het einde van zijn levenscyclus niet met het gewone huisvuil mag worden meegegeven. Het moet gescheiden worden ingezameld in een speciale vuilstortplaats voor elektrische en elektronische apparatuur of worden ingeruild bij de verkoper tijdens de aanschaf van een nieuw, soortgelijk apparaat.

De gebruiker is verantwoordelijk voor het apart laten inzamelen van het apparaat aan het einde van zijn levensduur.

De juiste inzameling van het apparaat dat niet meer wordt gebruikt, teneinde het te recyclen, te behandelen en het op een milieuvriendelijke wijze te vernietigen, zorgt er mede voor dat er geen mogelijk negatieve effecten worden geproduceerd op het milieu en de volksgezondheid, en helpt de materialen waaruit het product is vervaardigd te hergebruiken.

Voor meer informatie betreffende de beschikbare verzamelmogelijkheden dient u zich te wenden tot de gemeentelijke reinigingsdienst of tot de verkoper van het product.

technische kenmerken

Technische gegevens	
Elektrische voeding	BUS
Stroomopname	max. < 0,5W
Bedrijfstemperatuur	-10 ÷ 60°C
Opslagtemperatuur	-20 ÷ 70°C
Lengte en diameter buskabel OPMERKING: OM INTERFERENTIEPROBLEMEN TE VOORKOMEN, GEBRUIKT U EEN AFGESCHERMDE KABEL OF EEN GETWIST PAAR.	max. 50 m - min. 0,5 mm ²
Buffergeheugen	2 h
Conformiteit LVD 2006/95/EC - EMC 2004/108/EC	CE
Elektromagnetische interferenties	EN 60730-1
Elektromagnetische emissies	EN 60730-1
standaard conformiteit	EN 60730-1
Temperatuursensor	NTC 5 k 1%
Resolutiegraad	0,1°C

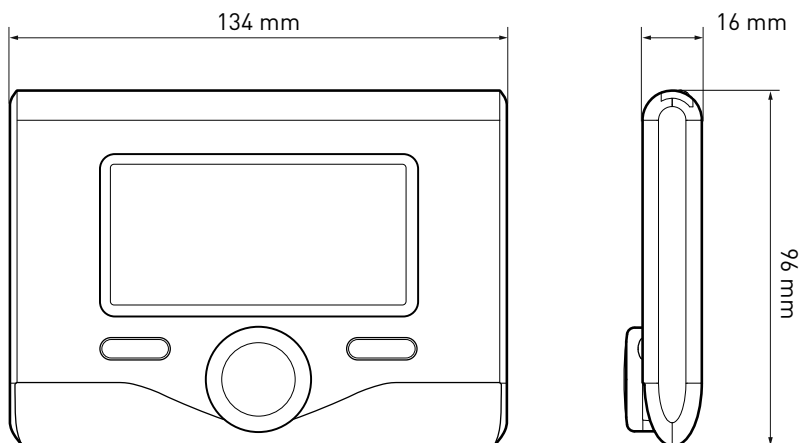

beschrijving van het product

Toetsen en Display:

1. toets Terug ↶ (vorige scherm)
2. draaiknop
3. toets **OK**
(bevestig de handeling
of ga naar het hoofdmenu)
4. DISPLAY

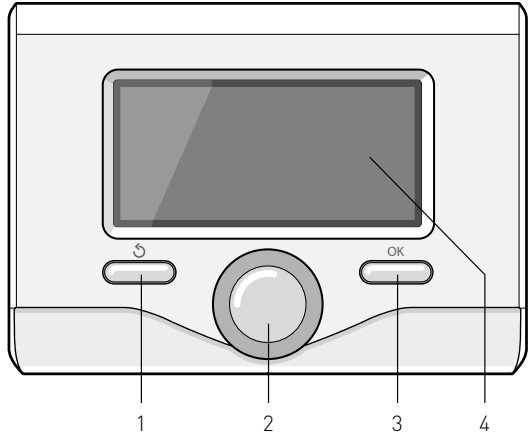

































Symbolen display:

- (☀️) Zomer
- (❄️) Winter
- (⏻) OFF systeem uit
- (🕒) Tijdsprogrammering
- (👉) Handmatige werking
- (🔥) Aanwijzing aanwezigheid vlam
- (🌡️) Gewenste kamertemperatuur
- (🏠) Waargenomen kamertemperatuur
- (🌡️) Gewenste kamertemperatuur afwijking
- (🌡️) Buitentemperatuur
- (SRA) Functie SRA actief
- (👛) Functie VAKANTIE actief
- (🔥) Verwarming actief
- (🚰) Tapwater actief
- (⚠️) Signalering fout
- (COMFORT) Comfort-functie actief
- (1,3 bar) Druk installatie
- (🔥) Aanwezigheid vlam
- (☀️) Zonne-energie actief (waar voorzien)
- (🗨️) Volledig menu:
- (🔥) Instellingen verwarming
- (🚰) Instellingen warm water
- (📊) Prestaties systeem
- (⚙️) Opties scherm

beschrijving van het product

Symbolen die verschijnen bij zonnestelsysteem en/of geïnstalleerde warmtepomp:

- () Ketel
- () Ketel in bedrijf
- () Vloerinstallatie
- () Boiler met 1 serpentine
- () Boiler met dubbele serpentine
- () Elektrische zonneboiler
- () Zonnecollector
- () CV-pomp
- () Warmtewisselaar
- () Omleidingsklep
- ( S1) Sonde collector
- ( S2) Sonde boiler laag
- ( S3) Sonde boiler hoog
- ( S4) Thermostaat vloerinstallatie
- () Overtemperatuur boiler
- () Overtemperatuur collector
- () Antivriesfunctie
- () Antilegionella Functie
- () Functie recooling
- () Weergave digitaal display
- () Weergave analoog display
- () Te configureren inrichting
- () Warmtepomp
- () Weerstand 1
- () Weerstand 2
- () Weerstand 3
- () Weerstand uitgesloten
- ( HC) Handmatige modus HC
- ( HC40) Handmatige modus HC40
- ( BOOST) BOOST modus
- () Stille modus
- () Speciale functies

Eerste Ontsteking

De eerste keer dat de systeeminterface EXPERT CONTROL wordt aangesloten, wordt u gevraagd enkele basisinstellingen te kiezen.

Het is allereerst noodzakelijk de taal van de gebruikersinterface te selecteren.

Draai aan de knop om de gewenste taal te selecteren en druk op de toets OK om te bevestigen. Ga verder met de instelling van de datum en de tijd. Draai aan de knop om te selecteren, druk op de toets OK om de selectie te bevestigen, draai aan de knop om de waarde in te stellen.

Druk op de toets OK om te bevestigen. Sla de instellingen op met de toets OK.

Druk op de toets OK om toegang te verkrijgen tot het Menu. Gebruik de centrale draaiknop om de menulijst en de parametersselectie te doorlopen, druk op de toets OK om te bevestigen.

LET OP

Enkele parameters zijn beveiligd door een toegangscode (veiligheidscode) waarmee de instellingen van de ketel tegen niet-geautoriseerd gebruik beveiligd worden.

instellingen display

Het beginscherm van de systeeminterface kan worden gepersonaliseerd.

In het beginscherm is het mogelijk de tijd, de datum, de bedrijfsmodus van de ketel, de ingestelde temperaturen of die waargenomen door de systeeminterface, de tijdsprogrammering, de actieve energiebronnen en de verlaging van de CO₂-uitstoot (waar aanwezig) te controleren.

Druk op de toets OK om toegang te verkrijgen tot de instellingen van het display.

Draai aan de knop en selecteer:

- **Volledig menu**

Druk op de toets OK.

Draai aan de knop en selecteer:

- **Scherminstellingen**

Druk op de toets OK.

Via het menu "**Scherminstellingen**" is het mogelijk de volgende parameters te selecteren:

- **Taal**

Druk op de toets OK.

Draai aan de knop en selecteer de gewenste taal.

Druk op de toets OK om de keuze te bevestigen en druk op de toets Terug "↶" om terug te keren naar het vorige scherm.

Draai aan de knop en selecteer

- **Tijd en Datum**

Druk op de toets OK.

Selecteer de dag met de draaiknop, druk op de toets OK, draai aan de knop om de exacte dag in te stellen, druk op de toets OK om te bevestigen en ga over tot de selectie van de maand en vervolgens van het jaar door de instelling steeds met de toets OK te bevestigen.

Draai aan de knop om de tijd te selecteren, druk op de toets OK, draai aan de knop om de exacte tijd in te stellen, druk op de toets OK om te bevestigen en ga



Basisweergave



Stel datum en tijd in

instellingen display

over tot de selectie en instelling van de minuten.

Druk op de toets OK om te bevestigen. Draai aan de knop en selecteer zomer-tijd, druk op de toets OK, selecteer auto of handmatig, druk op de toets OK.

Druk op de toets OK om de keuze te bevestigen en druk op de toets Terug "↶" om terug te keren naar het vorige scherm.

- Standaardscherm

tijdens het instellen van het beginscherm is het mogelijk te kiezen welke informatie wordt weergegeven.

Door het kiezen van de weergave "Personaliseerbaar" is het mogelijk alle gewenste informatie te selecteren. Als alternatief is het mogelijk uit één van de vooraf geconfigureerde schermen te kiezen:

Basis

Actieve bronnen

CO2 besparend (waar aanwezig)

Personalijk aanpasbaar

Ketel basis (alleen te zien als kamersonde is uitgesloten)

Ketel volleng (alleen te zien als kamersonde is uitgesloten)

Zon (waar aanwezig)

Zone (waar aanwezig)

VWS (waar aanwezig)

HP System (waar aanwezig)

Druk op de toets OK om te bevestigen.

Druk op de toets Terug "↶" om terug te keren naar het vorige scherm.

Draai aan de knop en selecteer:

- Helderheid in standby

regel met de draaiknop de helderheid van het display tijdens de stand-by periodes.

Druk op de toets OK om te bevestigen.

Draai aan de knop en selecteer:

- Oplichten

stel met de draaiknop de tijd voor de achtergrondverlichting van het display in; na het laatste gebruik van de systeemin-terface blijft het display gedurende een bepaalde tijd inactief.

Druk op de toets OK om te bevestigen.

Draai aan de knop en selecteer:

- Timing startscherm

stel met de draaiknop de wachttijd in voor de weergave van het hoofdscherm.

Druk op de toets OK om te bevestigen.

Druk op de toets Terug "↶" om terug te keren naar het vorige scherm.

werkingsmodus verwarming

druk op de OK toets, op het display verschijnt:

- Geprogrammeerd / Handmatig
- Zomer / Winter / Off
- Volledig menu

Draai aan de knop en selecteer:

- **Zomer / Winter / Off**
Druk op de toets OK.
Draai aan de knop en selecteer:
 - () **ZOMER**
productie van warm tapwater, uitsluiting van de verwarming.
 - () **WINTER**
productie van warm tapwater en verwarming.
 - () **ENKEL VERWARME**
uitsluiting verwarming boiler (waar aanwezig).
 - () **OFF**
systeem uitgeschakeld, antivriesfunctie actief. Wanneer de antivriesfunctie wordt geactiveerd, verschijnt op het display het symbool:
"  ". Met deze functie voorkomt u het bevroren van de leidingen.

Druk op de OK toets om te bevestigen.

Druk opnieuw op de OK toets om naar het vorige scherm terug te keren.

Draai aan de knop en selecteer:

- **Programmatie / manueel**
Druk op de toets OK.
Draai aan de knop en selecteer:
 - () **PROGRAMMATIE**
de verwarming werkt volgens de ingestelde tijdsprogrammering.
 - () **MANUEEL**
de ketel werkt in handmatige modus.
- Druk op de toets OK om te bevestigen.
Druk opnieuw op de toets OK om naar het vorige scherm terug te keren.



Selectie wintermodus



Selectie handmatige modus

afstelling kamertemperatuur

duis, geprogrammeerd of handmatig.

Afstelling kamertemperatuur in handmatige modus

Draai aan de knop om de waarde van de gewenste kamertemperatuur in te stellen. Op het display wordt de ingestelde waarde weergegeven.

Druk op de OK toets om te bevestigen.

Het display keert terug naar het vorige scherm.

Afstelling kamertemperatuur in modus tijdsprogrammering

Tijdens de werking van de tijdsprogrammering is het mogelijk tijdelijk de ingestelde kamertemperatuur te wijzigen.

Draai aan de knop en stel de waarde van de gewenste kamertemperatuur in. Druk op de toets OK.

Op het display wordt de ingestelde temperatuur weergegeven en hoe lang u de wijziging wilt aanhouden.

Draai aan de knop om het einde van de wijziging in te stellen, druk op de toets OK om te bevestigen.

Op het display verschijnt het symbool “

” bij de gewenste temperatuurwaarde voor de gewijzigde periode.

Druk op de toets terug “” om de afstelling te verlaten zonder de wijziging op te slaan.

De interface van het EXPERT CONTROL-systeem handhaaft de temperatuurwaarde tot het einde van de ingestelde tijd, waarna deze terugkeert tot de vooraf ingestelde kamertemperatuur.



Wijziging kamertemperatuur



Wijziging kamertemperatuur in modus tijdsprogrammering

instelling warm water verwarming

Druk op de toets OK om toegang te verkrijgen tot de instellingen van de verwarming.

Draai aan de knop en selecteer:

- **Volledig menu**

Druk op de toets OK.

Draai aan de knop en selecteer:

- **Instelling verwarming**

Druk op de toets OK.

Draai aan de knop om de doorstroomtemperatuur in te stellen en selecteer:

- **Ingestelde temperatuur verwarming**

Druk op de toets OK.

Op het display wordt weergegeven:

- T ingesteld Zone 1
- T ingesteld Zone 2
- T ingesteld Zone 3

Draai aan de knop en selecteer:

- **T ingesteld Zone 1**

Druk op de toets OK.

Draai aan de knop en stel de doorstroomtemperatuur van de geselecteerde zone in.

Druk op de toets OK om te bevestigen.

Herhaal de hierboven beschreven procedure om de doorstroomtemperatuur van de andere zones in te stellen, indien aanwezig.

Draai aan de knop en selecteer:

- **Verwarmings modus**

(alleen bij modellen met warmtepomp)

Druk op de OK toets.

Draai aan de knop en stel de werkingssmodus van de weerstanden van de verwarming in:

- Green Modus (sluit het gebruik van de weerstanden uit)
- Standaard Modus (stelt de normale werking van de verwarming in)



Selectie Instellingen verwarming



Wijziging temperatuur warm water verwarming

tijdsprogrammering verwarming

Dankzij de tijdsprogrammering kunt u de omgeving volgens uw eigen behoeften verwarmen.

Druk op de toets OK om de tijdsprogrammering van de verwarming in te stellen.

Draai aan de knop en selecteer -

Volledig menu

Druk op de toets OK.

Draai aan de knop en selecteer:

- **Instellingen verwarming**

Druk op de toets OK.

Op het display wordt weergegeven:

- Ingestelde temperatuur verwarming
- Tijdsprogrammering
- Functie Vakantie
- Functie Auto

Draai aan de knop en selecteer:

- **Tijdsprogrammering**

Druk op de toets OK.

Op het display wordt weergegeven:

- Vrije programmering
- Programmerings-wizard
- Vooraf ingestelde programma's
- Programmering/handmatig

Draai aan de knop en selecteer:

- **VRIJE PROGRAMMERING**

Druk op de toets OK.

Op het display wordt weergegeven:

- Alle zones
- Zone 1
- Zone 2
- Zone 3

Draai aan de knop en selecteer de zone waarin u de tijdsprogrammering wilt uitvoeren:

Druk op de toets OK.

Draai aan de knop en selecteer

- **Stel T Comfort in**

Druk op de toets OK.

Draai aan de knop en wijzig de waarde van de kamertemperatuur tijdens de comfortperiode (op het display wordt knipperend de temperatuurwaarde weergegeven).

Druk op de toets OK om te bevestigen.

Draai aan de knop en selecteer

- **Stel T Reductie in**

Druk op de toets OK.

Draai aan de knop en wijzig de waarde van de kamertemperatuur tijdens de reductieperiode (op het display wordt knipperend de temperatuurwaarde weergegeven).

Druk op de toets OK om te bevestigen.

Draai aan de knop en selecteer

- **Stel de programmering in**

Druk op de toets OK.

Draai aan de knop en selecteer de dag of de dagen van de week die u wilt programmeren.

Druk bij iedere selectie van de dag op de toets OK om te bevestigen.

Op het display worden de voor de programmering geselecteerde dagen in een venster weergegeven.

Draai aan de knop en selecteer Opslaan. Druk op de toets OK en draai aan de knop om het begin van de verwarmingsperiode in te stellen overeenkomstig de knipperende waarde. Druk op de toets OK om te bevestigen.

Druk op de toets OK en draai aan de knop om het einde van de comfort-periode in te stellen.

Als u nieuwe periodes wilt toevoegen, draai dan aan de knop en selecteer Periode toevoegen, druk op de toets OK.

Herhaal de hierboven beschreven procedure om het begin en het einde van de toegevoegde comfort-periode in te stellen.

Als de programmering eenmaal voltooid is, draai dan aan de knop en selecteer Opslaan.

Druk op de toets OK om te bevestigen.

tijdsprogrammering verwarming

Draai aan de knop en selecteer:

- **Andere dagen**
mochten er dagen nog niet geprogrammeerd zijn, en herhaal de eerder beschreven handelingen.

Draai aan de knop en selecteer:

- **Wijzig**
om eventueel eerder geprogrammeerde periodes te wijzigen

Draai aan de knop en selecteer:

- **Esc**
om de ingestelde tijdsprogrammering te verlaten.

Druk op de toets OK om te bevestigen. Het display keert terug naar het vorige scherm. Druk op de toets Terug "↶" om terug te keren naar de weergave van het hoofdscherm.

Om het instellen van de tijdsprogrammering te vereenvoudigen, is het mogelijk de configuratie uit te voeren door middel van:

- Programmerings-wizard
- Vooraf ingestelde programma's.

Draai aan de knop en selecteer:

- PROGRAMMERINGS-WIZARD

Druk op de toets OK.

Draai aan de knop en selecteer de zone waarin u de tijdsprogrammering wilt uitvoeren.

Druk op de toets OK.

Draai aan de knop en selecteer:

- Stel de programmering in

Druk op de toets OK.

Volg nu stap voor stap de aanwijzingen die steeds op het display worden weergegeven.

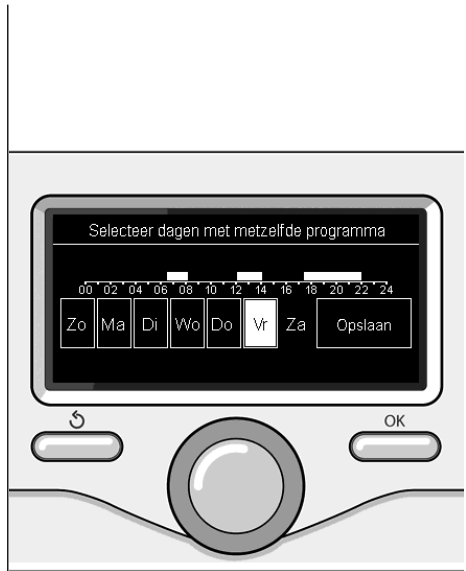

Selectie dagen
tijdsprogrammering verwarming

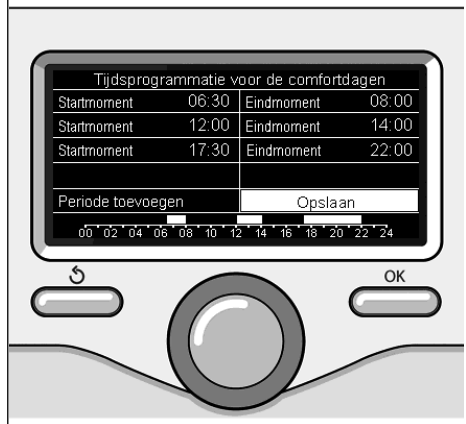

Stel comfort-periodes in
tijdsprogrammering verwarming

tijdsprogrammering verwarming

- VOORAF INGESTELDE PROGRAMMA'S

Druk op de toets OK.

Draai aan de knop en selecteer de zone waarin u de tijdsprogrammering wilt uitvoeren.

Druk op de toets OK.

Draai aan de knop en selecteer

- Stel de programmering in

Druk op de toets OK.

Draai aan de knop en selecteer uit:

- Programma familie
- Programma ochtend
- Programma lunch
- Altijd actief

Druk op de toets OK om te bevestigen.

Draai aan de knop om de dagen en de begin- en eindtijd van het verwarmingsprogramma te doorlopen.

Draai aan de knop en selecteer Opslaan, druk op de toets OK.

Druk op de toets Terug "↶" om terug te keren naar het vorige scherm.

- GEPROGRAMMEERD/HANDMATIG

(met deze modus kunt het beheer van de verwarming van de zones selecteren, uit geprogrammeerd of handmatig)

Druk op de toets OK.

Draai aan de knop en selecteer de zone waarin u de instelling wilt uitvoeren. Kies uit de modus tijdsprogrammering of handmatig.

Druk op de toets OK.

Druk op de toets Terug "↶" om terug te keren naar het vorige scherm.

Om de kamertemperatuur af te stellen, is het voldoende om aan de knop te draaien. Afhankelijk van de bedrijfsmodus van de ketel (Geprogrammeerd/Handmatig) Zie paragraaf "bedrijfsmodus ketel".

Aan de hand van de gekozen werkingssmo-



Selectie programma lunch

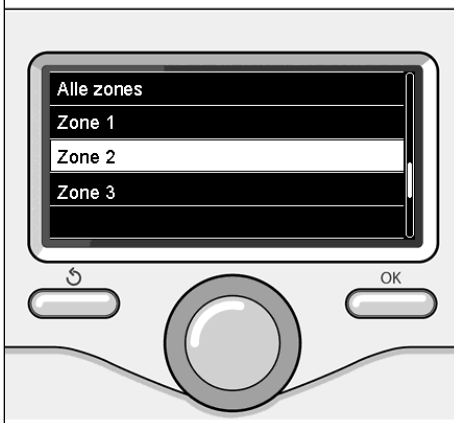

Selectie bedrijfsmodus van de zone 2

werking handmatige modus verwarming

Met de handmatige modus wordt de tijdsprogrammering van de verwarming gedeactiveerd.

Met de handmatige werking kan de verwarming continu blijven werken.

Druk op de OK toets om toegang te verkrijgen tot het Menu en de werking van de verwarming in handmatige modus te selecteren.

Draai aan de knop en selecteer:

- **Geprogrammeerd / Handmatig**

Druk op de toets OK.

Draai aan de knop en selecteer:

- **Handmatig**

Draai aan de knop om de Handmatige modus te selecteren, druk op de toets OK.

Druk nog een keer op de toets OK om de instellingen op te slaan. Het display keert terug naar het vorige scherm.

Druk op de toets Terug, totdat het hoofdscherm wordt weergegeven.



Selectie handmatige modus

instelling warm tapwater

Druk op de toets OK.

Draai aan de knop en selecteer:

- **Volledig menu**

Druk op de toets OK.

Draai aan de knop en selecteer:

- **Instellingen Sanitair (warm tapwater)**

Druk op de toets OK.

Draai aan de knop en selecteer:

- **Insteltemperatuur sanitair**

Druk twee keer op de toets OK.

Draai aan de knop en stel de gewenste temperatuur van het warme tapwater in.

Druk op de OK toets om te bevestigen.

Druk op de toets Terug "↶" om terug te keren naar het vorige scherm.

COMFORT FUNCTIE

Met de comfortfunctie kan de wachttijd verlaagd worden, wanneer de vraag naar warm tapwater geactiveerd wordt.

- **Comfort functie**

Druk op de toets OK.

Draai aan de knop en selecteer:

- Inactief
- Tijdsgebaseerd (activeert de comfortfunctie voor regelbare tijdsintervallen, aan de hand van het geïnstalleerde systeem)
- Steeds actief
- HC/HP (sluit de elektrische weerstand uit tijdens de uren wanneer het energietarief hoger is, bij aanwezigheid van een speciaal signaal. Alleen bij systemen met warmtepomp).
- HC/HP 40°C (stelt een beperkte setpoint in tijdens de uren wanneer het energietarief hoger is, bij aanwezigheid van een speciaal signaal. Alleen bij systemen met warmtepomp).
- GREEN (gebruikt alleen de warmtepomp gedurende perioden gedefinieerd in de planner hulp gezondheid. Alleen voor warmtepompsystemen).



Selectie instelling warm water

BOOST FUNCTIE

De BOOST functie zorgt ervoor dat u sneller de ingestelde temperatuur van het tapwater bereikt.

Draai aan de knop en selecteer:

- **Sanitair Warm Water BOOST**

(Systeem Warmtepomp)

Druk op de toets Terug "↶" om terug te keren naar het vorige scherm.

tijdsprogrammering warm tapwater

Druk op de toets OK om de tijdsprogrammering van warm tapwater in te stellen.

Draai aan de knop en selecteer

- **Volledig menu**

Druk op de toets OK.

Draai aan de knop en selecteer

- **Instelling warm water**

Druk op de toets OK.

Draai aan de knop en selecteer:

- **Tijdsprogrammering**

Druk op de toets OK.

Draai aan de knop om te selecteren:

- **Vrije programmering**
- **Vooraf ingestelde programma's**

Draai aan de knop om te selecteren:

- **Vrije programmering**

Druk op de toets OK.

Draai aan de knop en selecteer:

- **Programma warm water**
- **Hulptimer** (Module voor de onmiddellijke productie van warm water met circulatiepomp tapwater, elektrische zonneboiler)

Draai in beide gevallen aan de knop en stel de comfort- en reductie-temperatuur in; druk op de toets OK om te bevestigen.

Draai aan de knop om te selecteren:

- **Stel de programmering in**

Druk op de toets OK. Volg de procedure beschreven in het hoofdstuk "tijdsprogrammering verwarming" om de programmering in te stellen.

Draai aan de knop om te selecteren:

- **Vooraf ingestelde programma's**

Druk op de toets OK.

Draai aan de knop en selecteer:

- **Programmering warm water**
- **Hulptimer** (Module voor de onmiddellijke productie van warm water met circulatiepomp tapwater, elektrische zonneboiler)

Draai in beide gevallen aan de knop en stel de comfort- en reductie-temperatuur in; druk op de toets OK om te bevestigen.

Draai aan de knop om te selecteren:

- **Stel de programmering in**

Druk op de toets OK. Volg de procedure beschreven in het hoofdstuk "tijdsprogrammering verwarming", paragraaf, vooraf ingestelde programma's om de programmering in te stellen.

- **Programma familie**
- **Programma ochtend**
- **Programma lunch**
- **Altijd actief**

Druk op de toets OK om de keuze te bevestigen en druk op de toets Terug "↶" om terug te keren naar het vorige scherm.

(ALLEEN VOOR KETELSYSTEEM)

Met de **COMFORT**-functie kan de wachttijd verlaagd worden, wanneer de vraag naar warm tapwater geactiveerd wordt.

Druk op de toets OK om toegang te verkrijgen tot de instellingen van warm tapwater.

Draai aan de knop en selecteer:

- **Volledig menu**

Druk op de toets OK.

Draai aan de knop en selecteer:

- **Instelling warm water**

Druk op de toets OK.

Draai aan de knop en selecteer:

- **Comfort-functie**

Druk op de toets OK.

Draai aan de knop en selecteer:

- **Gedeactiveerd**
- **Met timer**
(volgens de tijdsprogrammering)
- **Altijd actief**

extra functies

Druk op de OK toets om de programmering van een van de extra functies in te stellen.

Draai aan de knop en selecteer:

- **Volledig menu**

Druk op de toets OK.

Draai aan de knop en selecteer:

- **Instellingen verwarming**

Druk op de toets OK.

Draai aan de knop en selecteer:

- **FUNCTIE VAKANTIE**

Met de vakantiefunctie wordt de verwarming tijdens de vakantieperiode uitgeschakeld.

Druk op de OK toets.

Draai aan de knop en selecteer:

- ON (voor activering van de functie)

- OFF (voor deactivering van de functie)

Druk op de toets OK.

Wanneer u ON selecteert, draai dan aan de knop om de einddatum van de vakantie in te stellen.

Op deze manier kan de systeeminterface op de vooraf vastgestelde datum de werking hervatten in de eerder ingestelde modus.

Druk op de OK toets om de instellingen op te slaan, het display keert terug naar het vorige scherm.

Als de vakantiefunctie actief is verschijnt in het scherm Actieve bronnen het symbool "  ", wanneer de vakantiefunctie actief is.

Draai aan de knop en selecteer:

- **FUNCTIE SRA**

Met de AUTO functie wordt automatisch de bedrijfswerking van het systeem ingesteld, afhankelijk van het type installatie en van de omgevingscondities.

De temperatuurregeling van een gebouw bestaat uit het constant houden van de interne temperatuur terwijl de buitentemperatuur verandert

Druk op de toets OK.

Draai aan de knop en selecteer:

- ON (voor activering van de functie)

- OFF (voor deactivering van de functie)

Druk op de toets OK om de instellingen op te slaan, het display keert terug naar het vorige scherm.

In het geval dat de temperatuur van het warme verwarmingswater niet overeenkomst met de gewenste temperatuur, is het mogelijk deze te verhogen of te verlagen door middel van de parameter temperatuur verwarming instellen.

Op het display wordt de correctiebalk weergegeven.

Druk op de toets Terug "  " om terug te keren naar de weergave van het hoofdscherm.

Op het scherm Actieve bronnen verschijnt de icoon "SRA", wanneer de functie "SRA" actief is.

Draai aan de knop en selecteer:

- **SPECIALE MODUS**

(waar aanwezig)

Deze functie beperkt het vermogen van het warmtepomp systeem om het geluid ervan te beperken.

Druk op de OK toets.

Draai aan de knop en selecteer:

- **Activeren stille modus**

- ON (schakelt de functie in)

- OFF (schakelt de functie uit)

- Stille Modus starttijd (hh:mm)
(stelt de inschakeltijd in)

- Stille Modus eindtijd (hh:mm)
(stelt de uitschakeltijd in)

Druk op de toets Terug "  " om terug te keren naar de weergave van het hoofdscherm.

steemprestaties

Bij aanwezigheid van een installatie voor zonne-energie, is het mogelijk de energieprestaties van het geïnstalleerde systeem weer te geven.

Draai aan de knop en selecteer

- **Volledig menu**

Druk op de toets OK.

Draai aan de knop en selecteer

- **Prestaties van het systeem**

Druk op de toets OK.

Draai aan de knop en selecteer:

- Actieve bronnen
- Energieproductie
- CO2 besparing
- Aantal beschikbare douches
- Reset Report

Druk op de toets OK om de selectie te bevestigen.

- **Actieve bronnen**

Weergave van de door het zonnepaneel geproduceerde energie binnen een tijd van 24 uur, een week of een jaar.

- **Energieproductie**

Weergave van de door het zonnepaneel geproduceerde energie binnen een tijd van 24 uur, een week of een jaar.

- **CO2 besparing**

Weergave van de CO2-besparing in kg in verhouding tot de afstand afgelegd met de auto

- **Aantal beschikbare douches**

Weergave van het percentage beschikbaar warm water in het reservoir en het aantal mogelijke douches.

- **Reset Report**

Voor het resetten van alle reports.

Het is ook mogelijk om op het hoofdscherm het schema van de geïnstalleerde installatie voor zonne-energie weer te geven.



Scherm actieve bronnen

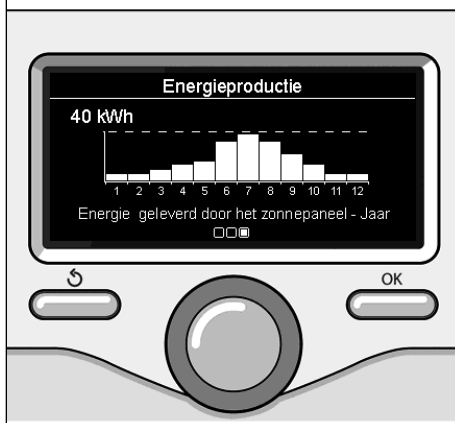

Scherm productie kWh

stelsysteemprestaties

Bij aanwezigheid van een systeem met warmtepomp, is het mogelijk de geïnstalleerde systeem weer te geven.

Druk op de toets OK.

Draai aan de knop en selecteer:

- **Volledig menu**

Druk op de toets OK.

Draai aan de knop en selecteer:

- **Prestaties van het systeem**

Druk op de toets OK.

Draai aan de knop en selecteer:

- **SWW Opslag Temperatuur**

toont de temperatuur

- **Reset Report**

Voor het resetten van alle reports.



Scherm actieve bronnen

Plaatsing

Het apparaat neemt de kamertemperatuur waar. Daarom dient u bij het kiezen van de installatieplaats met enkele elementen rekening te houden.

Plaats het ver van warmtebronnen vandaan (verwarmingselementen, zonnestrallen, open haard, etc.) en uit de tocht of ver van openingen naar buiten toe, aangezien deze de waarneming ervan zouden kunnen beïnvloeden.

Het apparaat moet op ca. 1,50 m hoogte vanaf de vloer worden geïnstalleerd.



Opgelet

De installatie moet door gekwalificeerd technisch personeel worden uitgevoerd. Voor de montage de spanning van de ketel wegnemen.

Installatie aan de wand

De muurbevestiging van de systeeminterface EXPERT CONTROL moet worden uitgevoerd vóór de aansluiting op de BUS-lijn.

- alvorens de draden op de basis van de systeeminterface aan te sluiten, het beveiligingslijpje van de stekker verschuiven en optillen (fig.1);
- het draadpaar aansluiten op de stekker (zoals uitgelegd op de volgende pagina) en het beveiligingslijpje weer sluiten (fig.2);
- de voor de bevestiging noodzakelijke gaten openen;
- de basis van het apparaat bevestigen aan de kast op de wand, met behulp van de in de kit geleverde schroeven (fig.3),
- zet de systeeminterface op de basis, door hem zacht naar beneden te duwen (fig.4).

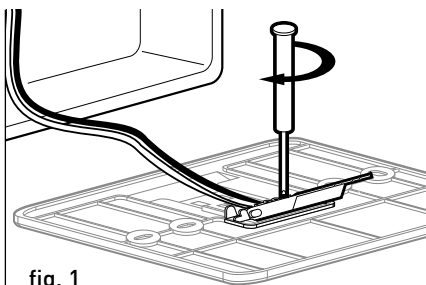

fig. 1

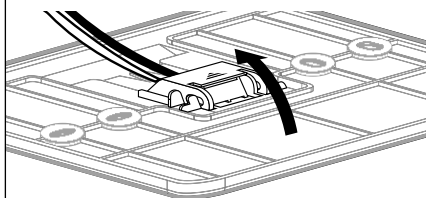

fig. 2

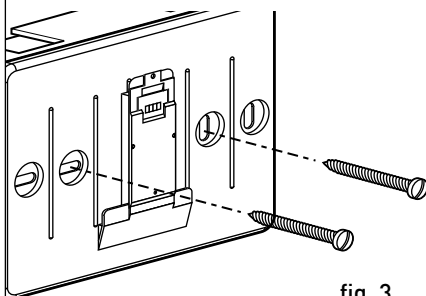

fig. 3

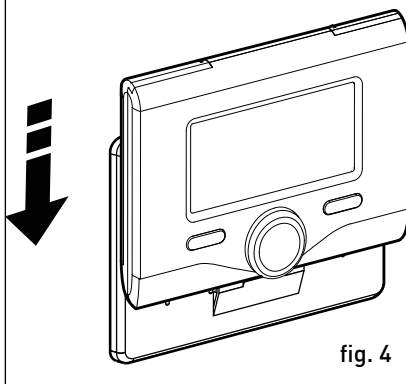

fig. 4

installatie

Aansluiting op de ketel

Het verzenden, ontvangen en decoderen van de signalen vindt plaats via het protocol BUS, waarmee de ketel en de systeeminterface met elkaar communiceren.

- sluit een draadpaar aan op de BUS-stekker op de ketelkaart
- sluit het draadpaar van de BUS-stekker aan op de klem van de systeeminterface.

OPMERKING: Om interferentieproblemen te voorkomen in de aansluiting tussen kamersensor en ketel, gebruikt u een afgeschermde kabel of een getwist paar.

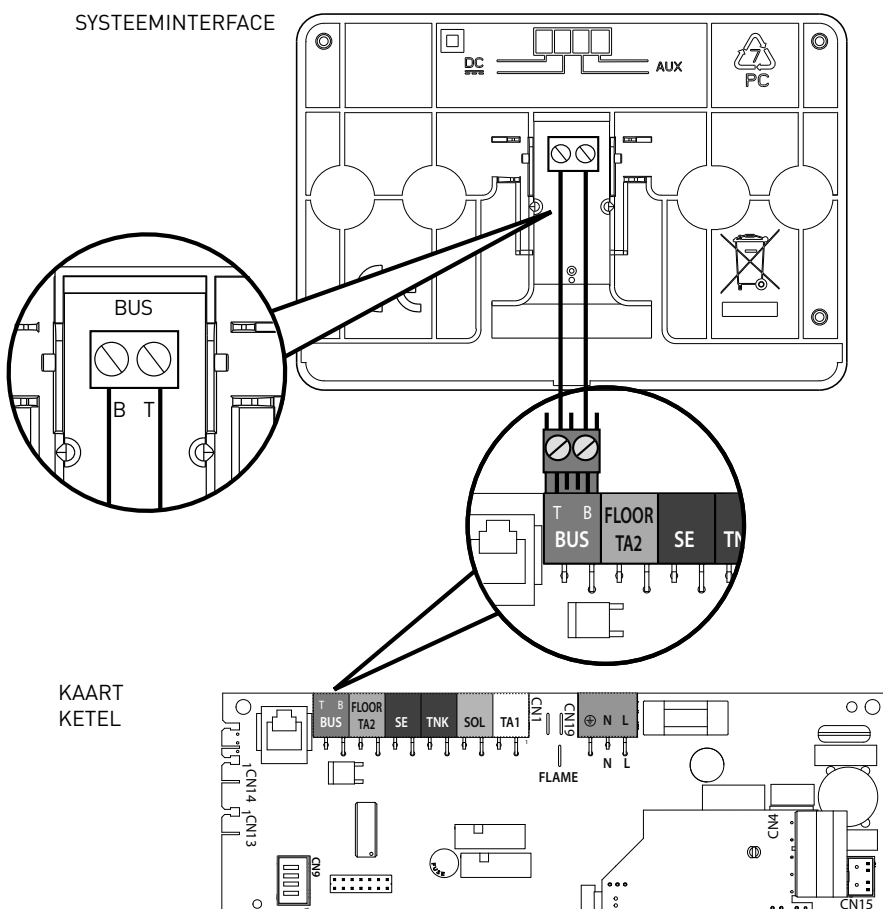



Opgelet

Om de veiligheid en de juiste werking van de systeeminterface te kunnen garanderen, moet de inbedrijfstelling worden uitgevoerd door een bevoegde monteur, die een door de wet erkende kwalificatie bezit.

Inschakelprocedure

- Steek de systeeminterface in de aansluitslede door hem zachtjes naar beneden toe te drukken; na een korte initialisatie is de systeeminterface aangesloten;
- Op het display verschijnt "Taal selecteren". Draai aan de knop en selecteer de gewenste taal. Druk op de toets OK om te bevestigen.
- Op het display worden de datum en de tijd weergegeven.
Selecteer de dag met de draaiknop, druk op de toets OK, draai aan de knop om de exacte dag in te stellen, druk op de toets OK om te bevestigen en ga over tot de selectie van de maand en vervolgens van het jaar door de instelling steeds met de toets OK te bevestigen.
Draai aan de knop om de tijd te selecteren, druk op de toets OK, draai aan de knop om de exacte tijd in te stellen, druk op de toets OK om te bevestigen en ga over tot de selectie en instelling van de minuten.
Druk op de toets OK om te bevestigen. Draai aan de knop en selecteer zomertijd, druk op de toets OK, selecteer auto of handmatig, druk op de toets OK.
Op het display wordt het basisscherm weergegeven.

- Druk tegelijkertijd op de toetsen Terug "↶" en "OK" totdat op het display "Invoeren code" verschijnt.
- Draai aan de knop om de technische code (234) in te voeren, druk op de toets OK, op het display verschijnt **TECHNISCHE ZONE**:
 - Taal, datum en tijd
 - BridgeNet Bus netwerkinstellingen
 - Volledig menu
 - Configuratie wizard
 - Onderhoud
 - Fouten

Draai aan de knop en selecteer:

- BUS NETWERKINSTELLINGEN

- Op het display wordt de lijst met de op het systeem aangesloten inrichtingen weergegeven:
 - Systeeminterface (Lokaal)
 - Zonneregelaar
 - Ketel
 - Energy Manager
 - ...

De te configureren inrichtingen worden aangeduid met het symbool "☒".

Draai aan de knop om de correcte zone in te stellen waaraan de systeeminterface gekoppeld is, en selecteer:

- Systeeminterface (Lokaal)

Druk op de OK toets.

Draai aan de knop en stel de juiste zone in. Druk op de OK toets om te instelling te bevestigen

technische zone

Draai aan de knop en selecteer:

- VOLLEDIG MENU

Druk op de toets OK.

Draai aan de knop en doorloop de te selecteren menu's:

- 0 Netwerk
- 1 Taal-Datum-Tijd
- 2 Ketel parameters
- 3 Zonnesysteem
- 4 Parameters Zone 1
- 5 Parameters Zone 2
- 6 Parameters Zone 3
- 7 Module Zones
- 8 Service parameters
- 9 HYBRID parameters
- 10 Zoetwaterstation
- 11 Multifunctionele PCB
- 12 Free
- 13 Free
- 14 Parameters Zone 4
- 15 Parameters Zone 5
- 16 Parameters Zone 6
- 17 WP Systeem Parameters

Selecteer het betreffende menu, druk op de toets OK. Draai aan de knop om de waarde in te stellen of weer te geven. Druk op de toets OK om te bevestigen.

Druk op de toets Terug "↶" om terug te keren naar het vorige scherm.

Om het instellen van de parameters te vereenvoudigen, zonder het Complete menu te hoeven gebruiken, is het mogelijk de configuratie uit te voeren via het menu voor snelle toegang "Configuratie wizard".

Draai aan de knop en selecteer:

- CONFIGURATIE WIZARD

Druk op de toets OK.

Draai aan de knop en selecteer één van de weergegeven inrichtingen.

- **Zonneregelaar** (waar voorzien)
[volg de aanwijzingen vermeld in de zonne-energie documentatie]

- **Energy Manager** (waar aanwezig)
[volg de aanwijzingen in de handleiding van het waterpomp systeem]

- **Ketel**

- ...

Draai aan de knop en selecteer:

- **Ketel**

Druk op de toets OK.

Draai aan de knop en selecteer:

- **Parameters configureren**
- **Geleide procedures**
- **Testmodus**
- **Onderhoudsopties**

Draai aan de knop en selecteer:

- **Parameters configureren**

(voor de weergave en de instelling van de essentiële parameters voor de correcte werking van de ketel). Druk op de toets OK.

Draai aan de knop en doorloop de in te stellen parameters:

- **instellingen Gas**
- **Instellingen**
- **Bekijken**
- **Zone**

Druk op de toets OK om te bevestigen.

Druk op de toets Terug "↶" om terug te keren naar het vorige scherm.

Draai aan de knop en selecteer:

- **Geleide procedures**

(De wizards zijn een nuttige hulp bij de parametrisatie van de ketel. Door aan de knop te draaien, wordt de lijst met procedures geselecteerd waarmee stap voor stap wordt uitgelegd hoe een correcte configuratie moet worden uitgevoerd)

Druk op de toets OK.

Draai aan de knop en doorloop de in te stellen parameters:

- **De installatie vullen**
- **De installatie ontluchten.**
- **Analyse van de rookgassen**

Druk op de toets OK om te bevestigen.

technische zone

Druk twee keer op de toets Terug "↶" om terug te keren naar het vorige scherm.

Draai aan de knop en selecteer:

- **Testmodus**

(In deze modus kunt u de juiste werking van de systeemonderdelen controleren)

Druk op de OK toets.

Draai aan de knop en selecteer uit de lijst van de getoonde systemen. Druk op de toets OK om te bevestigen. Druk twee keer op de toets Terug "↶" om terug te keren naar het vorige scherm.

Draai aan de knop en selecteer:

- **Onderhoudsopties**

(Met deze modus kunnen de gegevens van de servicedienst en de onderhoudswaarschuwingen in het geheugen worden opgeslagen)

Druk op de toets OK.

Draai aan de knop en doorloop de in te stellen parameters:

- Gegevens onderhoudscentrum
- Onderhoudswaarschuwingen inschakelen
- Reset de onderhoudswaarschuwing
- Resterende maanden voor onderhoudsbeurt

Druk op de toets OK om te bevestigen.

Druk twee keer op de toets Terug "↶" om terug te keren naar het vorige scherm.

Draai aan de knop en selecteer:

- **ONDERHOUD**

(Mocht het nodig blijken te zijn, enkele essentiële parameters voor de correcte werking van de ketel controleren of configureren)

Druk op de toets OK.

Draai aan de knop en selecteer:

- **Zonneregelaar** (waar voorzien) (volg de aanwijzingen vermeld in de zonne-energie-documentatie)

- **Energy Manager** (waar aanwezig) (volg de aanwijzingen in de handleiding van het waterpomp systeem)

- **Ketel**

- **Zone Manager** (waar aanwezig) (volg de aanwijzingen vermeld in de zonne-energie-documentatie)

- ...

Draai aan de knop en selecteer:

- **Ketel**

Druk op de toets OK.

Draai aan de knop en selecteer:

- **Parameters configureren**

Druk op de toets OK.

Draai aan de knop en doorloop de parameters:

- instellingen Gas
- Bekijken
- Verwisselen PCB ketel

Druk op de toets OK om te bevestigen.

Druk twee keer op de toets Terug "↶" om terug te keren naar het vorige scherm.

Draai aan de knop en selecteer:

- **FOUTEN**

Druk op de toets OK.

Draai aan de knop en selecteer:

- **Zonneregelaar** (waar voorzien) (volg de aanwijzingen vermeld in de zonne-energie-documentatie)

- **Energy Manager** (waar aanwezig) (volg de aanwijzingen in de handleiding van het waterpomp systeem)

- **Ketel**

- **Zone Manager** (waar aanwezig) (volg de aanwijzingen vermeld in de zonne-energie-documentatie)

Druk op de toets OK.

Draai aan de knop en selecteer het gekozen systeem. Druk op de OK toets.

Draai aan de knop om op het display de laatste 10 geregistreerde fouten te doorlopen.

temperatuurregeling

Druk voor het instellen van de parameters voor temperatuurregeling tegelijkertijd op de toetsen Terug "⏪" en "OK" totdat op het display "Invoeren code" verschijnt.

Draai aan de knop om de technische code (234) in te voeren, druk op de toets OK, op het display verschijnt Technische zone
Draai aan de knop en selecteer **Volledig menu**.

Druk op de toets OK.

Draai aan de knop en selecteer:

4 Parameters Zone 1

Druk op de toets OK.

Draai aan de knop en selecteer:

4.2 Instelling Zone 1

Druk op de toets OK.

Draai aan de knop en selecteer:

4.2.0 Range T Z1

Druk op de toets OK.

Draai aan de knop en selecteer de temperatuurrange:

0 lage temperatuur

1 hoge temperatuur

Druk op de toets OK om te bevestigen.

Draai aan de knop en selecteer:

4.2.1 Selectie typologie

druk op de toets OK

Draai aan de knop en stel het type geïnstalleerde temperatuurregeling in:

- 0 Vaste temperatuur aan perszijde

- 1 Inrichtingen ON/OFF

- 2 Alleen Kamersonde

- 3 Alleen Externe Sonde

- 4 Kamersonde + Externe Sonde

druk op de toets OK

Draai aan de knop en selecteer:

4.2.2 Kromme Temperatuurregeling

druk op de toets OK

Draai aan de knop en stel de curve in afhankelijk van het type verwarmingssy-

steem, en druk op de toets OK.

- installatie op lage temperatuur (vloerpanelen)

curve van 0,2 tot 0,8

- installatie op hoge temperatuur (radiatoren)

curve van 1,0 tot 3,5

Voor de controle op de geschiktheid van de gekozen curve is een lange tijd nodig, gedurende welke enkele aanpassingen nodig zouden kunnen zijn.

Wanneer de buitentemperatuur (winter) lager wordt, kunnen er zich drie condities voordoen:

1. de kamertemperatuur wordt lager, hetgeen aangeeft dat er een kromme met een grotere helling moet worden ingesteld

2. de kamertemperatuur wordt hoger, hetgeen aangeeft dat er een kromme met een kleinere helling moet worden ingesteld

3. de kamertemperatuur blijft constant, hetgeen aangeeft dat de ingestelde kromme de juiste helling heeft

Zodra u de kromme heeft gevonden die de kamertemperatuur constant houdt, dient u de waarde ervan te controleren

Draai aan de knop en selecteer:

4.2.3 Parallele Verschuiving

druk op de toets OK.

Draai aan de knop en stel de meest geschikte waarde in. Druk op de toets OK om te bevestigen.

OPMERKING:

Als de kamertemperatuur hoger is dan de gewenste waarde, moet u de kromme parallel naar beneden verplaatsen. Als de kamertemperatuur daarentegen lager is, moet u de kromme parallel naar boven verplaatsen. Als de kamertemperatuur overeenkomt met de gewenste temperatuur, is de kromme de juiste.

temperatuurregeling

In de hieronder vermelde grafische afbeelding zijn de krommen in twee groepen verdeeld:

- installaties op lage temperatuur
- installaties op hoge temperatuur

De indeling van de twee groepen is gebaseerd op het verschillende beginpunt van de krommen die voor de hoge temperatuur +10°C is, een correctie die normaal gesproken wordt toegewezen aan de temperatuur aan perszijde van dit soort installaties, in de klimaatregeling.

Draai aan de knop en selecteer:

4.2.4 Proportionele Omgevingsinvloed

druk op de toets OK.

Draai aan de knop en stel de meest geschikte waarde in en druk op de toets OK.

De invloed van de kamersonde kan worden afgesteld tussen 20 (maximuminvloed) en 0 (invloed uitgesloten). Op deze

wijze is het mogelijk de invloed van de kamertemperatuur te regelen in de berekening van de temperatuur aan perszijde.

Draai aan de knop en selecteer:

4.2.5 Maximale temperatuur aan perszijde

druk op de toets OK.

Draai aan de knop en stel de meest geschikte waarde in en druk op de toets OK.

Draai aan de knop en selecteer:

4.2.6 Minimale temperatuur aan perszijde

druk op de toets OK

Draai aan de knop en stel de meest geschikte waarde in en druk op de toets OK.

Herhaal de beschreven handelingen om de waarden van de zones 2 en 3 in te stellen door menu 5 en 6 te selecteren.

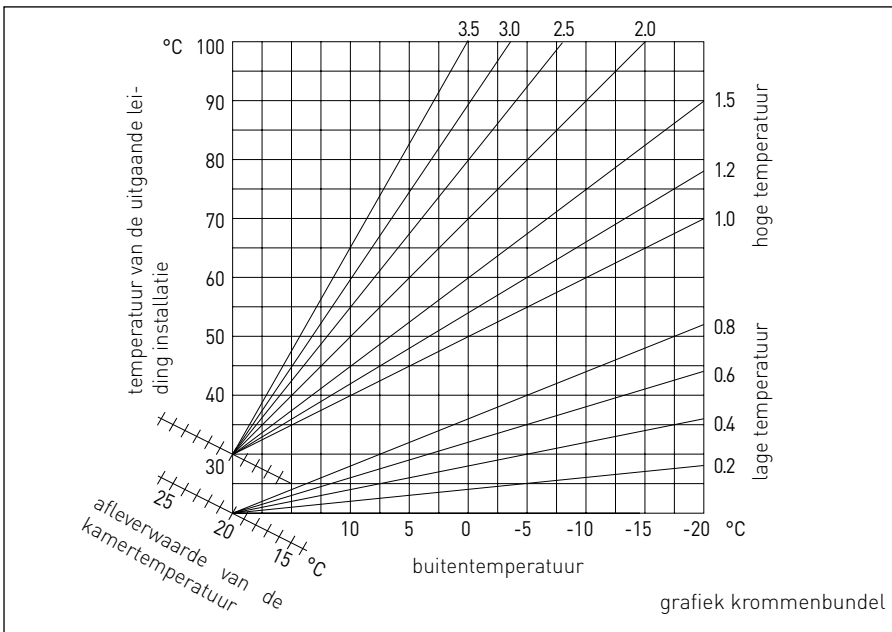

menu - instellingen

MENU	SUBMENU	PARAMETER	BESCHRIJVING	RANGE	OPMERKINGEN
0			NETWERK		
0	2		Netwerk BUS		
0	2	0	Actueel netwerk BUS	Ketel Systeeminterface Zonneregelaar Zonneregelaar Cascade Manager Energy Manager Hybrid Energy Manager Warmtepomp Warmtepomp Kamerthermostaat Zone Manager Externe Modem Multi Functie Clip Vers Water Station Zwembadsturing Hoofd Gebruiker Interface Multi-room Control Kamerthermostaat Gateway LPB	
0	3		Systeem interface		
0	3	0	Zone nummer	Geen zone ingesteld Zone-instelling	
0	3	1	Kamerthermostaat		
0	3	2	SW Versie Interface		
0	4		Gebruikersinterface ketel		
0	4	0	Met display in te stellen zone		
0	4	1	Timing achtergrondverlichting		
0	4	2	Inactivering thermoregulatieknop		
2			KETEL PARAMETERS		
2	0		Algemene Instellingen		
2	0	0	Warm tapwater temp. instelling		

menu - instellingen

MENU	SUBMENU	PARAMETER	BESCHRIJVING	RANGE	OPMERKINGEN
2	1		Vrije parameters		
2	1	0	Vrije parameters ketel		
2	2		Instellingen		
2	2	0	Niveau Zachte ontsteking		
2	2	1	Hoge modulatie ratio	ON - OFF	
2	2	2	Turbine Modulatie	0. Uitgeschakeld 1. Ingeschakeld	
2	2	3	Thermostaat Vloerverw. of TA2	0. Thermostaat Vloerverw. 1. Kamerthermostaat 2	
2	2	4	Thermoregulatie	0. Afwezig 1. Aanwezig	
2	2	5	Aanloopvertraging Verwarming	0. Gedeactiveerd 1. 10 sec. 2. 90 sec. 3. 210 sec.	
2	2	6	Standaard ketel instellingen	0. Open toestel 1. Open toestel VMC 2. Gesloten toestel Vast toerental 3. Gesloten toestel Variabel toerental 4. Bithermisch Open Toestel 5. Bithermisch Gesloten Toestel	
2	2	7	Hybride Ketel	0. Uitgeschakeld 1. Ingeschakeld	
2	2	8	Ketel versie	0. Combi ketel 1. Ext. Accumulatie met NTC sonde 2. Ext. Accumulatie met thermostaat 3. Micro accumulatie 4. Gelaagde accumulatie 5. Opslagtank	
2	2	9	Nominaal ketelvermogen		
2	3		Verwarming Deel 1		

menu - instellingen

MENU	SUBMENU	PARAMETER	BESCHRIJVING	RANGE	OPMERKINGEN
2	3	0	Absoluut max. ketelvermogen		
2	3	1	Aanpasbaar max. ketelvermogen		
2	3	2	Max. procent.vermogen SAN.		
2	3	3	Min. vermogen percentage		
2	3	4	Max. vermogen percentage Verwarming		
2	3	5	startvertraging verwarming	0. Handmatig 1. Automatisch	
2	3	6	Instelling startvertraging verwarming		
2	3	7	Nacirculatie verwarming		
2	3	8	Bediening pompsnelheid	0. Lage snelheid 1. Hoge snelheid 2. Modulerend	
2	3	9	Instelling Delta T pomp		
2	4		Verwarming Deel 2		
2	4	0	Min druk		
2	4	1	Waarschuwing druk		
2	4	2	Bijvul druk		
2	4	3	Naventilatie verwarming	OFF - ON	
2	4	4	Boost Time		
2	4	5	Max Pomp PWM		
2	4	6	Min Pomp PWM		
2	4	7	Ketel-pessostaat	0. Enkel Temp. sondes 1. Drukschakelaar 2. Druksensor	
2	4	8	Semi-automatische vulling		
2	4	9	Buitenvoeler kalibratie		
2	5		Sanitair Warmwater (SWW)		

menu - instellingen

MENU	SUBMENU	PARAMETER	BESCHRIJVING	RANGE	OPMERKINGEN
2	5	0	Comfort functie	0. Uitgeschakeld 1. Tijdsgestuurd 2. Permanent bedrijf	
2	5	1	Comfort Anti-cycling Time		
2	5	2	SWW startvertraging		
2	5	3	SWW uitschakellogica	0. Antikalksteen 1. Set-point plus 4°C	
2	5	4	Afkoeling na SWW bereiding	ON - OFF	
2	5	5	Vertraging SWW ---> Verwarming		
2	5	6	Celectic	ON - OFF	
2	5	7	Antilegionella functie	ON - OFF	
2	5	8	Frequentie antilegionella		
2	5	9	Doeltemperatuur antilegionella		
2	6		Ketel in manuele mode		
2	6	0	Manuele Mode activeren	0. Normale modus 1. Handmatige modus	
2	6	1	Gedwongen ketelpomp werking	ON - OFF	
2	6	2	Gedwongen ventilator	ON - OFF	
2	6	3	Gedwongen omkeerklep	Tapwater Verwarming	
2	6	4	Gedwongen sanitairpomp	ON - OFF	
2	6	5	Additional Output Control	ON - OFF	
2	7		Cycli test		
2	7	0	Test modus / Schoorsteenvegen	ON - OFF	
2	7	1	Ontluchtingscyclus installatie	ON - OFF	
2	8		Reset Menu		
2	8	0	Reset de standaardinstellingen	Reset? OK=ja, esc=neen	

menu - instellingen

MENU	SUBMENU	PARAMETER	BESCHRIJVING	RANGE	OPMERKINGEN
3			ZONNESYSTEEM		
3	0		Basisinstellingen		
3	0	0	Instelling Temp. Accumulatie		
3	0	2	Instelling beperkte temp. Accumulatie		
3	1		Statistieken zonnesteem		
3	1	0	Zonne-energie 1		
3	1	1	Zonne-energie 2		
3	1	2	Uren werking zonnepomp		
3	1	3	Tijd oververhitting collector		
3	2		Spec. Instellingen 1		
3	2	0	Antilegionella functie	ON - OFF	
3	2	1	Hydraulisch schema	0. Niet gedefinieerd 1. Basis enkel spoel 2. Basis dubbel spoel 3. Elektrosolar 4. Verwarmingsondersteuning	
3	2	2	Instelling elektrische weerstand	0. EDF 1. Uitgesteld	
3	2	3	Temp. verschil Collector voor Opstart Pomp		
3	2	4	Temp. verschil Collector voor Stop Pomp		
3	2	5	Min. Temp. Collector voor Opstart Pomp		
3	2	6	Collector kick	ON - OFF	
3	2	7	Recooling functie	ON - OFF	
3	2	8	Vershil bij het Setpoint Accumulator bij Gas		
3	2	9	T.Vorstbev. Zonne collector		
3	3		Spec. Instellingen 1		
3	3	0	Instelling Debiet		

menu - instellingen

MENU	SUBMENU	PARAMETER	BESCHRIJVING	RANGE	OPMERKINGEN
3	3	1	Digitale Solar groep	ON - OFF	
3	3	2	Aanwezigheid druksensor	ON - OFF	
3	3	3	Aanwezigheid Anode Pro-Tech	ON - OFF	
3	3	4	Instelling Aux. Uitgang	0. Uitgang contact 1. Alarm 2. De-stratificatie pomp	
3	3	5	Beoogd delta T voor pompmodule		
3	3	6	Frequentie antilegionella		
3	3	7	Doeltemperatuur antilegionella		
3	3	8	Vrije parameter zonnestelsel		
3	3	9	Vrije parameter zonnestelsel		
3	4		Manuele modus		
3	4	0	Manuele Modus activeren	ON - OFF	
3	4	1	Activeer Pomp Zonne-energie	ON - OFF	
3	4	2	Activeer 3-wegklep	ON - OFF	
3	4	3	Activeer Uitgang AUX	ON - OFF	
3	4	4	Activeer Uitgang Out	ON - OFF	
3	4	5	Controle Mengklep	0. ON 1. Open 2. Dicht	
3	5		Diagnose zonne-installatie 1		
3	5	0	Temp. Zonnecollector		
3	5	1	NTC opslagtank laag		
3	5	2	NTC opslagtank hoog		
3	5	3	Retourtemperatuur Verwarming		
3	5	4	NTC Collector In		
3	5	5	NTC Collector Uit		

menu - instellingen

MENU	SUBMENU	PARAMETER	BESCHRIJVING	RANGE	OPMERKINGEN
3	6		Diagnose zonne-installatie 2		
3	6	0	Debiet in het circuit van de zonne-installatie		
3	6	1	Druk in het circuit van de zonne-installatie		
3	6	2	Capaciteit van de opslagtank	0. Niet gedefinieerd 1. 150 l 2. 200 l 3. 300 l	
3	6	3	Aantal beschikbare douches		
3	6	4	% opslagtank gevuld		
3	8		Historiek van de foutmeldingen		
3	8	0	10 laatste foutmeldingen		
3	8	1	Reset de lijst met foutmeldingen	Reset? OK=Ja, esc=Nee	
3	9		Reset Menu		
3	9	0	Reset de standaardinstellingen		
4			PARAMETERS ZONE 1		
4	0		Instelling temperatuur		
4	0	0	Temperatuur Dag		
4	0	1	Temperatuur Nacht		
4	0	2	T set Z1		
4	0	3	Vriestemperatuur zone		
4	1		Vrije parameters		
4	1	0	Vrije parameter zone		
4	1	1	Vrije parameter zone		
4	1	2	Vrije parameter zone		
4	2		Instellingen Zone 1		
4	2	0	Temperatuurbereik Zone 1	0. Lage Temperatuur 1. Hoge Temperatuur	

menu - instellingen

MENU	SUBMENU	PARAMETER	BESCHRIJVING	RANGE	OPMERKINGEN
4	2	1	Selectie Type Temperatuurregeling	0. Vaste aanvoertemp. 1. Basis thermo-regeling 2. Enkel binnenvoeler 3. Enkel buitenvoeler 4. Binnen- en buitenvoeler	
4	2	2	Bocht thermo-regeling		
4	2	3	Parallele verschuiving		
4	2	4	Proportionele invloed binnen		
4	2	5	Max. Temp		
4	2	6	Min. Temp		
4	2	7	Type verwarmingscircuit	0. Radiator / snel 1. Radiator / medium 2. Radiator / traag 3. Vloerverwarming / snel 4. Vloerverwarming / medium 5. Vloerverwarming / traag 6. Enkel proportioneel	
4	2	8	Max. integrale werking op de binnenvoeler		HYD
4	3		Diagnose zone 1		
4	3	0	Kamertemperatuur		
4	3	1	Set kamertemperatuur		
4	3	2	Aanvoertemperatuur		
4	3	3	Retour temperatuur		
4	3	4	Vraag naar warmte in Zone 1	ON - OFF	
4	3	5	Staat Pomp	ON - OFF	
4	4		Instellingen Module Zone 1		
4	4	0	Modulatie van de pomp van Zone 1	0. Vaste snelheid 1. Modulerend op temperatuur verschil 2. Modulerend op druk	
4	4	1	Beoogd delta T voor pompmodule		

menu - instellingen

MENU	SUBMENU	PARAMETER	BESCHRIJVING	RANGE	OPMERKINGEN
4	4	2	Constante snelheid van de pomp		
5			PARAMETERS ZONE 2		
5	0		Instelling temperatuur		
5	0	0	Temperatuur Dag		
5	0	1	Temperatuur Nacht		
5	0	2	T set Z2		
5	0	3	Vriestemperatuur zone		
5	1		Vrije parameters		
5	1	0	Vrije parameter zone		
5	1	1	Vrije parameter zone		
5	1	2	Vrije parameter zone		
5	2		Instellingen Zone 2		
5	2	0	Temperatuurbereik Zone 2	0. Lage Temperatuur 1. Hoge Temperatuur	
5	2	1	Thermo-regeling	0. Vaste aanvoertemp. 1. Basis thermo-regeling 2. Enkel binnenvoeler 3. Enkel buitenvoeler 4. Binnen- en buitenvoeler	
5	2	2	Bocht thermo-regeling		
5	2	3	Parallele verschuiving		
5	2	4	Proportionele invloed binnen		
5	2	5	Max. Temp		
5	2	6	Min. Temp		
5	2	7	Type verwarmingscircuit	0. Radiator / snel 1. Radiator / medium 2. Radiator / traag 3. Vloerverwarming / snel 4. Vloerverwarming / medium 5. Vloerverwarming / traag 6. Enkel proportioneel	

menu - instellingen

MENU	SUBMENU	PARAMETER	BESCHRIJVING	RANGE	OPMERKINGEN
5	2	8	Max. integrale werking op de binnenvoeler		HYD
5	3		Diagnose zone 2		
5	3	0	Kamertemperatuur		
5	3	1	Set kamertemperatuur		
5	3	2	Aanvoertemperatuur		
5	3	3	Retour temperatuur		
5	3	4	Vraag naar warmte in Zone 2	ON - OFF	
5	3	5	Status Pomp	ON - OFF	
5	4		Inrichtingen Zone 2		
5	4	0	Instellingen Module Zone 2	0. Vaste snelheid 1. Modulerend op temperatuur verschil 2. Modulerend op druk	
5	4	1	Beoogd delta T voor pompmodulatie		
5	4	2	Constante snelheid van de pomp		
6			PARAMETERS ZONE 3		
6	0		Instelling temperatuur		
6	0	0	Temperatuur Dag		
6	0	1	Temperatuur Nacht		
6	0	2	T set Z3		
6	0	3	Vriestemperatuur zone		
6	1		Vrije parameters		
6	1	0	Vrije parameter zone		
6	1	1	Vrije parameter zone		
6	1	2	Vrije parameter zone		
6	2		Instellingen Zone 3		

menu - instellingen

MENU	SUBMENU	PARAMETER	BESCHRIJVING	RANGE	OPMERKINGEN
6	2	0	Temperatuurbereik Zone 3	0. Lage Temperatuur 1. Hoge Temperatuur	
6	2	1	Thermo-regeling	0. Vaste aanvoertemp. 1. Basis thermo-regeling 2. Enkel binnenvoeler 3. Enkel buitenvoeler 4. Binnen- en buitenvoeler	
6	2	2	Bocht thermo-regeling		
6	2	3	Parallele verschuiving		HYD
6	2	4	Proportionele invloed binnen		
6	2	5	Max. Temp		
6	2	6	Min. Temp		
6	2	7	Type verwarmingscircuit	0. Radiator / snel 1. Radiator / medium 2. Radiator / traag 3. Vloerverwarming / snel 4. Vloerverwarming / medium 5. Vloerverwarming / traag 6. Enkel proportioneel	
6	2	8	Max. integrale werking op de binnenvoeler		
6	3		Diagnose zone 3		
6	3	0	Kamertemperatuur		
6	3	1	Setpoint kamertemperatuur		
6	3	2	Aanvoertemperatuur		
6	3	3	Retour temperatuur		
6	3	4	Vraag naar warmte in Zone 3	ON - OFF	
6	3	5	Staat Pomp	ON - OFF	
6	4		Instellingen Module Zone 3		

menu - instellingen

MENU	SUBMENU	PARAMETER	BESCHRIJVING	RANGE	OPMERKINGEN
6	4	0	Modulatie van de pomp van Zone 3	0. Vaste snelheid 1. Modulerend op temperatuur verschil 2. Modulerend op druk	
6	4	1	Beoogd delta T voor pompmodule		
6	4	2	Constante snelheid van de pomp		
7			MODULE ZONES		
7	1		Manuele Modus		
7	1	0	Manuele Modus activeren	ON - OFF	
7	1	1	Controle Pomp Zone 1	ON - OFF	
7	1	2	Controle Pomp Zone 2	ON - OFF	
7	1	3	Controle Pomp Zone 3	ON - OFF	
7	1	4	Controle Mengklep Zone 2	0. OFF 1. Open 2. Dicht	
7	1	5	Controle Mengklep Zone 3	0. OFF 1. Open 2. Dicht	
7	2		Algemene Module Zones		
7	2	0	Bepalen hydraulisch schema	0. Niet gedefinieerd 1. MCD 2. MGM II 3. MGM III 4. MGZ I 5. MGZ II 6. MGZ III	
7	2	1	Verschuiving aanvoertemperatuur		
7	2	2	Instelling Aux. Uitgang	0. Verwarmingsaanvraag 1. Externe pomp 2. Alarm	
7	2	3	Correctie buitentemperatuur		
7	3		Vrije parameters		

menu - instellingen

MENU	SUBMENU	PARAMETER	BESCHRIJVING	RANGE	OPMERKINGEN
7	3	0	Vrije parameter zonemodule		
7	3	1	Vrije parameter zonemodule		
7	3	2	Vrije parameter zonemodule		
7	4		Manuele Modus 2		
7	4	0	Manuele Modus activeren	ON - OFF	
7	4	1	Controle Pomp Zone 4	ON - OFF	
7	4	2	Controle Pomp Zone 5	ON - OFF	
7	4	3	Controle Pomp Zone 6	ON - OFF	
7	4	4	Controle Mengklep Zone 5	0. OFF 1. Open 2. Dicht	
7	4	5	Controle Mengklep Zone 6	0. OFF 1. Open 2. Dicht	
7	5		Algemene Module Zones 2		
7	5	0	Bepalen hydraulisch schema	0. Niet gedefinieerd 1. MCD 2. MGM II 3. MGM III 4. MGZ I 5. MGZ II 6. MGZ III	
7	5	1	Verschuiving aanvoertemperatuur		
7	5	2	Instelling Aux. Uitgang	0. Verwarmingsaanvraag 1. Externe pomp 2. Alarm	
7	5	3	Correctie buitentemperatuur		
7	6		Vrije parameters 2		
7	6	0	Vrije parameter zonemodule		
7	6	1	Vrije parameter zonemodule		
7	6	2	Vrije parameter zonemodule		

menu - instellingen

MENU	SUBMENU	PARAMETER	BESCHRIJVING	RANGE	OPMERKINGEN
7	8		Historiek van de foutmeldingen		
7	8	0	10 laatste foutmeldingen		
7	8	1	Reset de lijst met foutmeldingen	Reset uitvoeren? OK=Ja, esc=Nee	
7	8	2	10 laatste foutmeldingen 2		
7	8	3	Reset de lijst met foutmeldingen 2	Reset uitvoeren? OK=Ja, esc=Nee	
7	9		Reset Menu		
7	9	0	Reset de standaardinstellingen	Reset uitvoeren? OK=Ja, esc=Nee	
7	9	1	Reset de standaardinstellingen 2	Reset uitvoeren? OK=Ja, esc=Nee	
8			SERVICE PARAMETERS		
8	1		Statistieken		
8	1	0	Uren brander Verwarming AAN (h x10)		
8	1	1	Uren brander Sanitair AAN (h10)		
8	1	2	Aantal keren dat de vlam loskomt (n x10)		
8	1	3	Aantal cycli ontbranding (n x10)		
8	1	4	Gemiddelde duur van vraag naar warmte		
8	1	5	Aantal bijvulcycli		
8	2		Ketel		
8	2	0	Modulatie ketel		
8	2	1	Status ventilator	ON - OFF	
8	2	2	Snelheid van de ventilator (x100 t/m)		
8	2	3	Snelheid van de pomp	0. OFF 1. Lage snelheid 2. Hoge snelheid	
8	2	4	Stand driewegklep	0. Tapwater 1. Verwarming	
8	2	5	Debiet sanitair (liter/minuut)		

menu - instellingen

MENU	SUBMENU	PARAMETER	BESCHRIJVING	RANGE	OPMERKINGEN
8	2	6	Stand pressostaat	0. Open 1. Dicht	
8	2	7	% modulatie pomp		
8	2	8	Vermogen gas		
8	3		Temperatuur van de ketel		
8	3	0	Ingestelde temperatuur Verwarming		
8	3	1	Aanvoertemperatuur verwarming		
8	3	2	Retourtemperatuur verwarming		
8	3	3	Aanvoertemperatuur sanitair		
8	3	4	Temperatuur van de rookgassen		
8	3	5	Buitentemperatuur		
8	4		Opslagtank		
8	4	0	Gemeten temp. Opslagtank		
8	4	1	Temp. zonnecollector		
8	4	2	Aanvoertemperatuur sanitair		
8	4	3	Voeler opslagtank laag		
8	4	4	Temp. opslagtank stratificatie instellen		
8	5		Service		
8	5	0	Maanden voor volgende onderhoudsbeurt		
8	5	1	Informatie voor het onderhoud	ON - OFF	
8	5	2	Onderhoudsinformatie wissen	Wissen? OK=Ja, esc=Nee	
8	5	3	Status van de kalkaanslag sanitair	0. Warmtewisselaar sanitair OK 1. Gedeeltelijke kalkaanslag 2. Zware kalkaanslag - te vervangen	
8	5	4	SW Versie Interface		
8	5	5	SW versie fiche		

menu - instellingen

MENU	SUBMENU	PARAMETER	BESCHRIJVING	RANGE	OPMERKINGEN
8	5	6	Staat van het expansievat	0. Te Hervullen 1. OK	
8	6		Historiek van de foutmeldingen		
8	6	0	10 laatste foutmeldingen		
8	6	1	Reset de lijst met foutmeldingen	Reset? OK=Ja, esc=Nee	
8	7		Vrije parameters		
8	7	0	Vrije parameter ketel		
8	7	1	Vrije parameter ketel		
8	7	2	Vrije parameter ketel		
9			HYBRID PARAMETERS		
9	0		Gebruikersinstellingen		
9	0	0	ECO / COMFORT	0. ECO PLUS 1. ECO 2. AVERAGE 3. COMFORT 4. COMFORT PLUS	HYB
9	0	1	Handmatige forcering PdC/Ketel	0. Automatisch 1. Enkel verwarming 2. Enkel Warmtepomp	HYB
9	1		Statistieken Energy Manager		
9	1	0	Werkingsduur Warmtepomp (h/10)		
9	1	1	Aantal opstarts Warmtepomp (n/10)		
9	1	2	Aantal cycli ontvriezen Warmtepomp (n/10)		
9	1	3	Werkingsduur ketel+Warmtepomp (h/10)		
9	2		Energy Manager parameter 1		
9	2	0	Buitentemperatuur om de verwarmingsketel uit te schakelen		
9	2	1	Buitentemperatuur om de Warmtepomp uit te schakelen		

menu - instellingen

MENU	SUBMENU	PARAMETER	BESCHRIJVING	RANGE	OPMERKINGEN
9	2	2	Max. verschil vertrektemperatuur Warmtepomp		
9	2	3	Beperking frequentie Warmtepomp		
9	2	4	Min. Toelaatbare verhouding van de kost elektr./gas		
9	2	5	Max. Toelaatbare verhouding van de kost elektr./gas		
9	2	6	Verhouding kWh primaire energie/kWh elektr. Energie		
9	2	7	Energy Manager Logica	0. Max. besparing 1. Minimaal verbruik aan primaire energie	
9	2	8	Verskil kamertemperatuur om de ketel te activeren		
9	3		Energy Manager parameter 2		
9	3	0	Nachtmodus (beperkt) Warmtepomp	ON - OFF	
9	3	1	Beginuur nachtmodus (hh:mm)		
9	3	2	Einduur nachtmodus (hh:mm)		
9	3	3	Kost gas per kWh (PCS)		
9	3	4	Kost elektriciteit per kWh		
9	3	5	Kost elektriciteit in daluren		
9	3	6	Vrije parameter Energy Manager		
9	3	7	Vrije parameter Energy Manager		
9	3	8	Vrije parameter Energy Manager		
9	4		Vrije parameter Energy Manager		
9	4	0	Temperatuur HP		
9	4	1	Buitentemperatuur		
9	4	2	Aanvoertemperatuur Warmtepomp		

menu - instellingen

MENU	SUBMENU	PARAMETER	BESCHRIJVING	RANGE	OPMERKINGEN
9	4	3	Retourtemperatuur Warmtepomp		
9	4	4	Temperatuur verdamper Warmtepomp		
9	4	5	Temperatuur gas Warmtepomp		
9	5		Temperatuur condensator Warmtepomp (ICT)		
9	5	0	Status HP		
9	5	1	Huidige frequentie van de compressie Warmtepomp		
9	5	2	Instelling vermogen compressor Warmtepomp		
9	5	3	berekende modulatie ketel	0. STAND-BY 1. niet beschikbaar 2. Verwarming 3. Ontvriezen	
9	5	4	Warmtepomp - foutmelding op ODU-kaart		
9	5	5	Warmtepomp - foutmelding op HYDI-kaart		
9	5	6	Warmtepomp - foutcode op ODU-kaart		
9	5	7	Warmtepomp - foutcode op HYDI-kaart		
9	5	8	Status Energy Manager		
9	6		Informatie over de Energie Manager		
9	6	0	Reële kost per kWh van de Warmtepomp		
9	6	1	Reële kost per kWh van de ketel		
9	6	2	Geraamde kost per kWh van de Warmtepomp		
9	6	3	Geraamde kost per kWh van de ketel		
9	6	4	Aanvoertemperatuur verwarmingscircuit		
9	6	5	Retourtemperatuur verwarmingscircuit		
9	6	6	Status van de pomp van het verwarmingscircuit	0. Uit 1. Aan	
9	7		Testmodus Warmtepomp		

menu - instellingen

MENU	SUBMENU	PARAMETER	BESCHRIJVING	RANGE	OPMERKINGEN
9	7	0	Testmodus voor ontvriezen Warmtepomp	ON - OFF	
9	7	1	Forceer HP compressor aan vaste snelheid	ON - OFF	
9	8		Historiek van de foutmeldingen		
9	8	0	10 laatste foutmeldingen		
9	8	1	Reset de lijst met foutmeldingen	Reset? OK=Ja, esc=Nee	
9	9		Reset Menu		
9	9	0	Reset de standaardinstellingen	Reset? OK=Ja, esc=Nee	
10			ZOETWATERSTATION		
10	0		Gebruikersinstellingen		
10	0	0	Warm tapwater temp. instelling		
10	1		Manuele Mode		
10	1	0	Manuele Modus activeren	ON - OFF	
10	1	1	Activeer pomp zonne-energie	ON - OFF	
10	1	2	Activeer 3-wegklep	ON - OFF	
10	1	3	Activeer uitgang AUX	ON - OFF	
10	1	4	Controle mengklep	0. OFF 1. Open 2. Dicht	
10	2		Instellingen Fresh Water station		
10	2	0	Hydraulisch schema	0. Niet gedefinieerd 1. Zonder recirculatiepomp tapw 2. Met recirculatiepomp tapw	
10	2	1	Circulatiepomp sanitair	0. Met timer 1. Na aftappen	
10	2	2	Vrije parameter FWS		
10	2	3	Vrije parameter FWS		
10	2	4	Vrije parameter FWS		

menu - instellingen

MENU	SUBMENU	PARAMETER	BESCHRIJVING	RANGE	OPMERKINGEN
10	3		Diagnose Fresh Water Station		
10	3	0	Temperatuur UIT sanitair		
10	3	1	Temperatuur IN sanitair		
10	3	2	Retourtemperatuur verwarming		
10	3	3	Aanvoertemperatuur verwarming		
10	3	4	Debiet sanitair		
10	3	5	Sensor opslagtank laag		
10	3	6	Totaal verbruik sanitair		
10	3	7	Werkingsduur van de FWS-pomp		
11			MULTIFUNCTIONELE PCB		
11	0		Algemeen		
11	0	0	Functiekeuze	0. Niet gedefinieerd 1. 3 directe zones 2. Lock-out en reset manager 3. Differentieelthermostaat 4. Thermostaat 5. Uitvoer geprogrammeerde tijd 6. Heat metering output	
11	0	1	Activering handmatige modus	ON - OFF	
11	0	2	Controle OUT1	ON - OFF	
11	0	3	Controle OUT2	ON - OFF	
11	0	4	Controle OUT3	ON - OFF	
11	1		Diagnose		
11	1	0	Temperatuur IN1		
11	1	1	Temperatuur IN2		
11	1	2	Temperatuur IN3		
11	1	3	Status OUT1		

MENU	SUBMENU	PARAMETER	BESCHRIJVING	RANGE	OPMERKINGEN
11	1	4	Status OUT2		
11	1	5	Status OUT3		
11	2		Differentiële thermostaat		
11	2	0	Differentieel inschakeling thermostaat		
11	2	1	Differentieel uitschakeling thermostaat		
11	2	2	Maximale temperatuur IN1		
11	2	3	Maximale temperatuur IN2		
11	2	4	Minimale temperatuur IN1		
11	3		Thermostaat		
11	3	0	Ingestelde temperatuur thermostaat		
11	3	1	Hysteresis thermostaat		
11	4		Generieke parameters		
10	4	0	Generieke multifunctionele parameter		
10	4	1	Generieke multifunctionele parameter		
10	4	2	Generieke multifunctionele parameter		
10	4	3	Generieke multifunctionele parameter		
10	4	4	Generieke multifunctionele parameter		
10	4	5	Generieke multifunctionele parameter		
10	4	6	Generieke multifunctionele parameter		
14			PARAMETERS ZONE 4		
14	0		Instelling Temperaturen		
14	0	0	Temperatuur Dag		
14	0	1	Temperatuur Nacht		
14	0	2	Temperatuur set Z4		
14	1		Generieke parameters		

menu - instellingen

MENU	SUBMENU	PARAMETER	BESCHRIJVING	RANGE	OPMERKINGEN
14	1	0	Generieke parameter zone		
14	1	1	Generieke parameter zone		
14	2		Instelling Zone 4		
14	2	0	Range Temperatuur Zone 4	0. Lage Temperatuur 1. Hoge Temperatuur	
14	2	1	Selecteren type temperatuurregeling	0. Vaste Temperatuur aan Perszijde 1. Inrichtingen ON/OFF 2. Alleen Kamersonde 3. Alleen Externe Sonde 4. Kamersonde + Externe Sonde	
14	2	2	Kromme Temperatuurregeling		
14	2	3	Parallele Verschuiving		
14	2	4	Proportionele Omgevingsinvloed		
14	2	5	Max Temperatuur		
14	2	6	Min Temperatuur		
14	2	7	Type Verwarmingscircuit	Snelle Radiatoren Gemiddelde Radiatoren Langzame Radiatoren Snelle Vloerinstallatie Gemiddelde Vloerinstallatie Langzame Vloerinstallatie Controle Kamer alleen Proportioneel	
14	2	8	Max Integrale actie op kamersensor		
14	3		Diagnose Zone 4		
14	3	0	Kamertemperatuur		
14	3	1	Temperatuur Set kamer		
14	3	2	Temperatuur aan perszijde		
14	3	3	Retourtemperatuur		
14	3	4	Status Verwarmingsaanvraag Z 4	ON - OFF	

menu - instellingen

MENU	SUBMENU	PARAMETER	BESCHRIJVING	RANGE	OPMERKINGEN
14	3	5	Status Pomp	ON - OFF	
14	4		Inrichtingen Zone 4		
14	4	0	Modulatie pomp zone	0. Vaste snelheid 1. Modulerend op ΔT 2. Modulerend op druk	
14	4	1	ΔT doel voor modulatie		
14	4	2	Vaste snelheid pomp		
15			PARAMETERS ZONE 5		
15	0		Instelling Temperaturen		
15	0	0	Temperatuur Dag		
15	0	1	Temperatuur Nacht		
15	0	2	Temperatuur set Z5		
15	0	3	Temperatuur antivries zone		
15	1		Generieke parameters		
15	1	0	Generieke parameter zone		
15	1	1	Generieke parameter zone		
15	2		Instelling Zone 5		
15	2	0	Range Temperatuur Zone 5	0. Lage Temperatuur 1. Hoge Temperatuur	
15	2	1	Selecteren type temperatuurregeling	0. Vaste Temperatuur aan Per- sijde 1. Inrichtingen ON/OFF 2. Alleen Kamersonde 3. Alleen Externe Sonde 4. Kamersonde + Externe Sonde	
15	2	2	Kromme Temperatuurregeling		
15	2	3	Parallele Verschuiving		
15	2	4	Proportionele Omgevingsinvloed		

menu - instellingen

MENU	SUBMENU	PARAMETER	BESCHRIJVING	RANGE	OPMERKINGEN
15	2	5	Max Temperatuur		
15	2	6	Min Temperatuur		
15	2	7	Type Verwarmingscircuit	Snelle Radiatoren Gemiddelde Radiatoren Langzame Radiatoren Snelle Vloerinstallatie Gemiddelde Vloerinstallatie Langzame Vloerinstallatie Controle Kamer alleen Proportioneel	
15	2	8	Max Integrale actie op kamersensor		
15	3		Diagnose Zone 5		
15	3	0	Kamertemperatuur		
15	3	1	Temperatuur Set kamer		
15	3	2	Temperatuur aan perszijde		
15	3	3	Retourtemperatuur		
15	3	4	Status Verwarmingsaanvraag Z5	ON - OFF	
15	3	5	Status Pomp	ON - OFF	
15	4		Inrichtingen Zone5		
15	4	0	Modulatie pomp zone	0. Vaste snelheid 1. Modulerend op ΔT 2. Modulerend op druk	
15	4	1	ΔT doel voor modulatie		
15	4	2	Vaste snelheid pomp		
16			PARAMETERS ZONE 6		
16	0		Instelling Temperaturen		
16	0	0	Temperatuur Dag		
16	0	1	Temperatuur Nacht		
16	0	2	Temperatuur set Z 6		

menu - instellingen

MENU	SUBMENU	PARAMETER	BESCHRIJVING	RANGE	OPMERKINGEN
16	0	3	Temperatuur antivries zone		
16	1		Generieke parameters		
16	1	0	Generieke parameter zone		
16	1	1	Generieke parameter zone		
16	1	2	Generieke parameter zone		
16	2		Instelling Zone 6		
16	2	0	Range Temperatuur Zone 6	0. Lage Temperatuur 1. Hoge Temperatuur	
16	2	1	Selecteren type temperatuurregeling	0. Vaste Temperatuur aan Per- szijde 1. Inrichtingen ON/OFF 2. Alleen Kamersonde 3. Alleen Externe Sonde 4. Kamersonde + Externe Sonde	
16	2	2	Kromme Temperatuurregeling		
16	2	3	Parallele Verschuiving		
16	2	4	Proportionele Omgevingsinvloed		
16	2	5	Max Temperatuur		
16	2	6	Min Temperatuur		
16	2	7	Type Verwarmingscircuit	Snelle Radiatoren Gemiddelde Radiatoren Langzame Radiatoren Snelle Vloerinstallatie Gemiddelde Vloerinstallatie Langzame Vloerinstallatie Controle Kamer alleen Proportio- neel	
16	2	8	Max Integrale actie op kamersensor		
16	3		Diagnose Zone 6		
16	3	0	Kamertemperatuur		

menu - instellingen

MENU	SUBMENU	PARAMETER	BESCHRIJVING	RANGE	OPMERKINGEN
16	3	1	Temperatuur Set kamer		
16	3	2	Temperatuur aan perszijde		
16	3	3	Retourtemperatuur		
16	3	4	Status Verwarmingsaanvraag Z3	ON - OFF	
16	3	5	Status Pomp	ON - OFF	
16	4		Inrichtingen Zone 6		
16	4	0	Modulatie pomp zone	0. Vaste snelheid 1. Modulerend op ΔT 2. Modulerend op druk	
16	4	1	ΔT doel voor modulatie		
16	4	2	Vaste snelheid pomp		
17			WP SYSTEEM PARAMETERS		
17	0		Gebruikersinstellingen		
17	0	0	Verwarmings modus	Green Modus Standaard Modus	
17	0	1	Stille Modus activeren	ON - OFF	
17	0	2	Stille modus eind tijd [hh:mm]		
17	0	3	Stille modus start tijd [hh:mm]		
17	0	4	Sanitair Warm Water BOOST	ON - OFF	
17	1		Energy manager parameter 1		
17	1	0	Hydraulisch schema	0. Geen 1. Plus 2. Compact 3. Flex	
17	1	1	Thermoregulatie	Afwezig Aanwezig	

menu - instellingen

MENU	SUBMENU	PARAMETER	BESCHRIJVING	RANGE	OPMERKINGEN
17	1	2	ECO / COMFORT	0. Eco Plus 1. Eco 2. Gemiddeld 3. Comfort 4. Comfort Plus	
17	1	3	Correctie WP temperatuur		
17	1	4	Boost Time		
17	1	5	Correctie buitentemperatuur		
17	2		Energy manager parameter 2		
17	2	0	Regeling Electricische weerstand	0. Stand 0 1. Stand 1 2. Stand 2 3. Stand 3	
17	2	1	Vermogen Electricische weerstand	2 3	
17	2	2	Vermogensregeling	0. Niet gedefinieerd 1. Niet actief 2. Actief	
17	2	3	configuratie AUX contact	0. Geen 1. Externe Pomp 2. Alarmt	
17	2	4	Pro-Tech anode actief		
17	2	5	kWh Primaire Energie/kWh Elec. Energie		
17	3		Verwarming		
17	3	0	Tijd pré-circulatie		
17	3	1	Tijd pré-circulatie herneming		
17	3	2	Tijd na-circulatie		
17	3	3	Regeling pomp snelheid	0. Lage snelheid 1. Hoge snelheid 2. Modulatie	

menu - instellingen

MENU	SUBMENU	PARAMETER	BESCHRIJVING	RANGE	OPMERKINGEN
17	3	4	Delta T Pomp Setpoint		
17	3	5	Min. druk		
17	3	6	Waarschuwing druk		
17	3	7	Max vermogen Pomp		
17	3	8	Min vermogen Pomp		
17	3	9	Temperatuur set punt vloerdroging		
17	4		Sanitair warm water		
17	4	0	SWW Comfort Temperatuur set punt		
17	4	1	SWW beperkte Temperatuur set punt		
17	4	2	Contact daluur tarief	0. Niet gedefinieerd 1. Niet actief 2. Actief	
17	4	3	Comfort functie	0. Niet gedefinieerd 1. Tijd gestuurd 2. Altijd actief 3. Dal/piekuur 4. Dal/piekuur 40°C 5. Green	
17	4	4	Max tijd enkel WP		
17	4	5	Antilegionella Functie	ON - OFF	
17	4	6	Antilegionella frequentie		
17	4	7	Antilegionella temperatuur inst.		
17	4	8	Max Duurtijd Antilegionella		
17	4	9	Antilegionella start tijd		
17	5		Manuele Modus - 1		
17	5	0	Manuele Modus activering	ON - OFF	

menu - instellingen

MENU	SUBMENU	PARAMETER	BESCHRIJVING	RANGE	OPMERKINGEN
17	5	1	WP regeling circulator	0. OFF 1. Lage snelheid 2. Hoge snelheid	
17	5	2	Regeling omkeerklep	0. SWW 1. Verwarming	
17	5	3	Omkeerklep COOLING	0. Verwarming 1. COOLING	
17	5	4	Externe Pomp	ON - OFF	
17	5	5	Alarm contact	ON - OFF	
17	5	6	Weerstand 1		
17	5	7	Weerstand 2	ON - OFF	
17	5	8	Weerstand 3	ON - OFF	
17	5	9	Anode output	ON - OFF	
17	6		Manuele modus 2		
17	6	0	Manuele Modus activering	ON - OFF	
17	6	1	WP gedwongen verwarming	ON - OFF	
17	6	2	WP gedwongen koeling	ON - OFF	
17	7		Test en werffuncties		
17	7	0	Ontluchtingscyclus installatie	ON - OFF	
17	7	1	Vloer drogingscyclus	OFF Functionele verwarming Verwarming voor uitharden Functioneel + uithardingsverwarming Uitharding + Functionele verwarming Manueel	
17	7	2	Vloerdroging resterende dagen		
17	7	3	functionele resterende Dagen		

menu - instellingen

MENU	SUBMENU	PARAMETER	BESCHRIJVING	RANGE	OPMERKINGEN
17	7	4	uitharding resterende Dagen		
17	8		Energy Manager Statistieken		
17	8	0	WP bedrijfsuren (h/10)		
17	8	1	WP opstart cycli n/10		
17	8	2	Uren werk van de weerstand 1		
17	8	3	Uren werk van de weerstand 2		
17	8	4	Uren werk van de weerstand 3		
17	8	5	Cycli van weerstand 1		
17	8	6	WP ontdooingsbedrijfsuren (h/10)		
17	9		HP Diagnose - 1		
17	9	0	Buiten temperatuur		
17	9	1	WP vertrek temp		
17	9	2	WP retour temp		
17	9	3	WP verdamper temp		
17	9	4	WP aanvoer temp		
17	9	5	WP afvoer temp		
17	9	6	HP condensor outlet temp		
17	9	7	Flow Switch	OPEN GESLOTEN	
17	9	8	WP Compressor frequentie		
17	9	9	WP Compressor Modulatie set punt		
17	10		HP Diagnose - 2		

MENU	SUBMENU	PARAMETER	BESCHRIJVING	RANGE	OPMERKINGEN
17	10	0	Warmte Pomp Modus	OFF Stand by Koeling Verwarming Vorst beveiliging Ontdooien Hoge Temperatuue veiligheid Timeguard Systeem Fout	
17	10	1	WP foutmelding		
17	11		Energy Manager Diagnose		
17	11	0	Energy Manager Status	Stand-by Anti-vorst Cyclus Verwarmingscyclus SWW Cyclus Thermische reiniging Ontluchtingscyclus installatie Schoorsteen Functie Vloerdrogingscyclus Geen warmte opwekking Manuele Modus Error Initialisatie Off Koele Modus	
17	11	1	Temperatuur Verwarming		
17	11	2	Temperatuur vertrek Verwarming		
17	11	3	Temperatuur retour Verwarming		
17	11	4	SWW Opslag Temperatuur		
17	11	5	Circulator Status	ON - OFF	
17	11	6	Druk Sensor	Night tariff request Night tariff OFF	

MENU	SUBMENU	PARAMETER	BESCHRIJVING	RANGE	OPMERKINGEN
17	11	7	Daluur contact Status	Daluren OFF Daluren AAN	
17	11	8	Vermogensregeling	Aan OFF	
17	12		Storingshistoriek		
17	12	0	Laatste 10 storingen		
17	12	1	Reset storingslijst	Reset? OK=Yes, esc=No	
17	13		Reset Menu		
17	13	0	Reset Factory Settings	Reset? OK=Yes, esc=No	

tabel foutcodes

FOUT	BESCHRIJVING
1 01	Oververhitting
1 02	Druksensor Fout
1 03	Onvoldoende debiet
1 04	Onvoldoende debiet
1 05	Onvoldoende debiet
1 06	Onvoldoende debiet
1 07	Onvoldoende debiet
1 08	De installatie vullen
1 10	Sensor op de aanvoer is defect
1 11	Send Probe Damaged
1 12	Sensor op de retour is defect
1 14	Buitenvoeler defect
1 16	Vloer-thermostaat - open circuit
1 18	Probleem met de sensoren van het primaire circuit
1 20	Ketel fout
1 21	Ketel fout
1 22	Ketel fout
1 23	Ketel fout
1 P1	Onvoldoende debiet
1 P2	Onvoldoende debiet
1 P3	Onvoldoende debiet
1 P4	Bijvullen
1 P4	Push esc to start the filling procedure
1 P5	Bijvullen niet klaar
1 P6	Bijvullen niet klaar
1 P7	Te veel pogingen om bij te vullen
1 P8	Te veel pogingen om bij te vullen
2 01	SWW-sensor defect
2 02	Sensor onderaan opslagtank defect
2 03	Tank sensor - open circuit
2 04	Sensor zonnecollector defect
2 05	Sensor ingang SWW - open circuit
2 07	Zonnecollector - maximum temperatuur

FOUT	BESCHRIJVING
2 08	Zonnecollector - vorstbescherming staat aan
2 09	Tank - oververhit
2 09	Tank - oververhit
2 10	Sensor bovenaan opslagtank defect
2 11	SM verwarming - sensor op de Retour defect
2 12	SM - sensor " collector in" defect
2 13	SM - sensor "collector uit" defect
2 14	SM - hydraulisch schema niet bepaald
2 15	SM druksensor afgekoppeld
2 16	SM onderdruk fout
2 17	SM anode fout
2 40	Solar fout
2 41	Solar fout
2 50	FWS - hydraulisch schema niet bepaald
2 51	FWS - sensor "SWW uit" defect
2 52	FWS - sensor "SWW in" defect
2 53	FWS - sensor "verwarming in" defect
2 54	FWS - sensor "verwarming uit" defect
2 70	FWS fout
2 71	FWS fout
2 P1	SM onderdruk fout
2 P2	Antilegionella niet volledig
2 P3	SWW boost: comfort setpunt niet beruikt
2 P4	Thermostat elektrische weerstand (auto)
2 P5	Thermostat elektrische weerstand (manueel)
2 P6	Daluren contact niet aanwezig
2 P7	Pré-circulatie fout
2 P8	WP T° buiten bereik
3 01	Display EEPR - fout
3 02	Communicatiefout GP-GIU
3 03	PCB kaart - fout
3 04	Te veel resets
3 05	PCB kaart - fout

tabel foutcodes

FOUT	BESCHRIJVING
3 06	PCB kaart - fout
3 07	PCB kaart - fout
3 08	ATM configuratie - fout
3 09	Fout bij de controle van de Gas Relais
3 11	Ketel fout
3 12	Ketel fout
3 P9	Gepland onderhoud - contacteer uw servicecenter
4 01	Mdm - Communicatiefout op de BUS
4 02	Mdm - Fout op de GPRS
4 03	Fout op de SIM-kaart
4 04	Mdm - Communicatiefout op de PCB kaart
4 05	Mdm - Fout In1
4 06	Mdm - Fout In2
4 11	Zonesensor 1 niet beschikbaar
4 12	Zonesensor 2 niet beschikbaar
4 13	Zonesensor 2 niet beschikbaar
4 14	Zonesensor 4 niet beschikbaar
4 15	Zonesensor 5 niet beschikbaar
4 16	Zonesensor 6 niet beschikbaar
4 20	Overlading busaanvoer
4 21	Ketel fout
4 22	Ketel fout
4 30	MF functie niet gedefinieerd
4 31	MF Temp.Sensor 1 defect
4 32	MF Temp.Sensor 2 defect
4 33	MF Temp.Sensor 3 defect
4 34	MF Fout
4 35	MF Fout
5 01	Geen vlam gedetecteerd
5 02	Vlam terwijl de gasklep dicht is.
5 04	Vlam komt los (flame lift)
5 10	Ketel fout
5 11	Ketel fout

FOUT	BESCHRIJVING
5 P1	1° ontsteking mislukt
5 P2	2° ontsteking mislukt
5 P3	Vlam komt los (flame lift)
5 P4	Vlam komt los (flame lift)
6 01	Rooksensor - defect
6 02	Rooksensor - defect
6 04	Ventilatorsnelheid laag
6 07	APS op de ventilator - OFF
6 08	APS op de ventilator - ON
6 10	Sensor warmtewisselaar - open circuit
6 12	Ventilator - fout
6 20	Ketel fout
6 21	Ketel fout
6 P1	APS te laat
6 P2	APS open
6 P4	Ventilatorsnelheid laag
7 01	Sensor aanvoer Zone 1 - defect
7 02	Sensor aanvoer Zone 2 - defect
7 03	Sensor aanvoer Zone 3 - defect
7 04	Sensor aanvoer Zone 4 - defect
7 05	Sensor aanvoer Zone 5 - defect
7 06	Sensor aanvoer Zone 6 - defect
7 11	Sensor retour Zone 1 - defect
7 12	Sensor retour Zone 2 - defect
7 13	Sensor retour Zone 3 - defect
7 14	Sensor retour Zone 4 - defect
7 15	Sensor retour Zone 5 - defect
7 16	Sensor retour Zone 6 - defect
7 22	Zone 2 - oververhit
7 23	Zone 3 - oververhit
7 25	Zone 5 - oververhit
7 26	Zone 6 - oververhit
7 50	ZM - hydraulisch schema niet bepaald
7 51	Zone fout
7 52	Zone fout

tabel foutcodes

FOUT	BESCHRIJVING
7 53	ZM - hydraulisch schema niet bepaald
9 01	Energy Manager BUS - fout
9 02	System flow sensor damaged
9 03	System return sensor damaged
9 04	Warmtepomp geblokkeerd - type 1
9 05	Warmtepomp - sensor verdamer - Fout
9 06	Warmtepomp - sensor gas - fout
9 07	Warmtepomp - sensor HST - fout
9 08	Warmtepomp - buitenvoeler - fout
9 09	Warmtepomp - sensor OMT - fout
9 10	HP communication error
9 11	Warmtepomp - sensor druk - open
9 12	Warmtepomp - sensor druk - geshunteerd
9 13	Warmtepomp - sensor aanvoertemperatuur - open
9 14	HP Flow Temp short
9 15	Warmtepomp - sensor aanvoertemperatuur - geshunteerd
9 16	Warmtepomp - sensor condensator - fout
9 17	Geen communicatie met ODU
9 18	Warmtepomp - sensor retour - fout
9 19	Warmtepomp geblokkeerd - type 2
9 20	Warmtepomp - wacht op heropstarten
9 21	Kostenverhouding elektriciteit/gas - fout
9 22	Warmtepomp - geblokkeerd
9 23	Druk verwarmingscircuit - fout
9 24	Geen communicatie naar de warmtepomp
9 25	Geen ketel aanwezig
9 30	Energy Manager error
9 31	Energy Manager error
9 33	Overheat
9 35	Tank overtemperature
9 36	Floor Thermostat 1 error
9 37	No circulation error
9 38	Anode Fault

FOUT	BESCHRIJVING
9 39	HP error
9 40	Hydraulic scheme not defined
9 41	Night tariff contact not defined
9 42	Load shedding contact not defined

Herstel werking

In het geval van een blokkering wordt op het display van de systeeminterface een foutcode weergegeven, die betrekking heeft op het type stilstand en de oorzaak hiervan.

Volg de op het display vermelde instructies om de normale werking te herstellen; als de fout voortduurt, wordt aangeraden zich te wenden tot de geautoriseerde Technische Servicedienst.

(*] Overbelasting voeding BUS

Het is mogelijk dat er zich een overbelastingfout voordoet van de BUS-voeding, door de aansluiting van drie of meer inrichtingen aanwezig in het geïnstalleerde systeem. De inrichtingen die kunnen zorgen voor overvoeding van het BUS-netwerk zijn:

- Module Multizone
- Pompgroep zonne-energie
- Module voor de instantane productie van warm tapwater

Om het risico van overbelasting van de BUS-voeding te voorkomen, is het noodzakelijk de microswitch 1 van één van de elektronische kaarten aanwezig in de apparaten aangesloten op het systeem (behalve de ketel) in de OFF-stand te zetten, zoals getoond in de afbeelding.

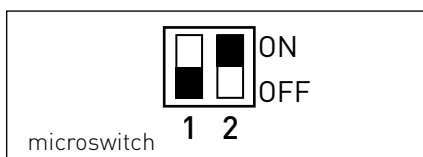

Ariston Thermo SpA

Viale Aristide Merloni 45
60044 Fabriano (AN) Italy
Telefono 0732 6011
Fax 0732 602331
info.it@aristonthermo.com
www.aristonthermo.com

Ariston Thermo UK Ltd

Hughenden Avenue - High Wycombe
Bucks, HP13 5FT
Telephone: (01494) 755600
Fax: (01494) 459775
www.aristonthermo.co.uk
info.uk@aristonthermo.com
Technical Advice: 0870 241 8180
Customer Service: 0870 600 9888

Chaffoteaux sas

Le Carré Pleyel - 5 rue Pleyel
93521 Saint Denis Cedex
Tél. 01 55 84 94 94
Fax 01 55 84 96 10
www.aristonthermo.fr

Ariston Thermo Benelux sa

11, Rue G. de Moriame
B - 5020 Malonne (Namur)
www.aristonthermo.be
info.be@aristonthermo.com